

WiFi Touch MCS 750



Inhalt

Einführung.....	2
Lieferumfang.....	2
Besondere Merkmale.....	2
Registrierung Tuya Smart App.....	2
App herunterladen.....	2
Konto registrieren.....	2
Wichtige Hinweise vor der Installation.....	2
Montage.....	3
Installation Bodentemperaturfühler.....	3
Thermostat anschließen.....	3
Thermostat einbauen.....	3
Thermostat-Installation bei mehreren Heizmatten.....	4
Übersicht Displaystruktur.....	4
Bedienung - Grundfunktionen.....	4
Ein- und Ausschalten.....	4
Tastensperre aktivieren.....	4
Ruhemodus Display.....	4
Betriebsmodus wählen.....	4
Betriebsarten.....	4
Komfortmodus.....	4
ECO Modus.....	4
Programmmodus.....	5
Urlaubsmodus.....	5
Einstellungen.....	5
F1 - Datum und Uhrzeit einstellen.....	5
F2 - Programmmodus einstellen.....	5
F3 - Betriebszeit ablesen.....	5
F4 - Erweiterte Einstellungen.....	5
F5 - WiFi-Verbindung.....	7
Vorgaben für die WLAN-Verbindung, Automatisches Verbinden mit Bluetooth, Manuelles Verbinden.....	7
Alarmhinweise und Fehlerbehebung.....	7
Tuya Smart App-Navigation.....	8
Technische Daten.....	8
Beanstandungen.....	8
Garantie.....	8
Garantieschein.....	9

Content

Introduction.....	10
Scope of delivery.....	10
Special features.....	10
Registration Tuya Smart app.....	10
App download.....	10
User account registration.....	10
Important notes before installation.....	10
Installation.....	11
Floor temperature sensor installation.....	11
Connect the thermostat.....	11
Mounting the thermostat.....	11
Thermostat installation for two or more heating mats.....	12
Display structure.....	12
Operation - basic functions.....	12
Switching ON/OFF.....	12
Activate key lock.....	12
Display sleep mode.....	12
Select operating mode.....	12
Operating modes.....	12
Comfort mode.....	12
ECO mode.....	12
Program mode.....	13
Holiday mode.....	13
Settings.....	13
F1 - Date and time setting.....	13
F2 - Program mode setting.....	13
F3 - Operation time reading.....	13
F4 - Advanced setting.....	13
F5 - WiFi connection.....	15
WiFi connection guidelines, Automatic Add method via Bluetooth, Manual Add method.....	15
Alarm indication and troubleshooting.....	15
Tuya Smart App navigation.....	16
Technical data.....	16
Claims.....	16
Warranty.....	16
Guarantee card.....	17

Sommaire

Introduction.....	18
Contenu de la livraison.....	18
Caractéristiques particulières.....	18
Enregistrement de l'application Tuya Smart.....	18
Télécharger l'application.....	18
Enregistrement compte d'utilisateur.....	18
Remarques importantes avant l'installation.....	18
Installation.....	19
Installation du capteur de tempér. au sol.....	19
Connectez le thermostat.....	19
Montage du thermostat.....	19
Installation du thermostat pour deux ou plusieurs nattes chauffantes.....	20
Structure de l'écran.....	20
Utilisation - fonctions de base.....	20
Mise en marche/arrêt.....	20
Activer le verrouillage des touches.....	20
Mode veille d'écran.....	20
Sélection du mode de fonctionnement.....	20
Modes de fonctionnement.....	20
Mode Confort.....	20
Mode ECO.....	20
Mode Programme.....	21
Mode vacances.....	21
Paramètres.....	21
F1 - Régler la date et l'heure.....	21
F2 - Régler le mode programme.....	21
F3 - Lire le temps de fonctionnement.....	21
F4 - Paramètres avancés.....	21
F5 - Connexion WiFi.....	23
Guide d'utilisation Wifi, connecter automatiquement avec Bluetooth, connecter manuellement.....	23
Indications d'alarme et dépannage.....	23
Navigation l'app Tuya Smart.....	24
Données techniques.....	24
Réclamations.....	24
Garantie.....	24
Certificat de garantie.....	25



Einführung

Der Thermostat **MCS 750** dient zur Regelung von elektrischen Fußbodenheizsystemen in Innenräumen (Heizmatten, Heizfolien oder Heizkabel). Der Thermostat hält die für den Fußboden oder die für den Raum eingestellte Wunschtemperatur aufrecht und trägt zu einem energiesparenden Betrieb Ihrer Fußbodenheizung bei. Der Thermostat bietet die Möglichkeit einer Steuerung des Fußbodenheizsystems über zwei Temperatursensoren: Bodensensor (im Lieferumfang enthalten) und Raumsensor (fest im Gerät verbaut). Für die Heizungssteuerung können entweder beide Temperaturfühler gleichzeitig ausgewählt (aktiviert) werden, oder wahlweise lediglich einer der beiden Sensoren. Der Thermostat wird in der Wand (Unterputz) an einer geeigneten Stelle nahe der Anschlussleitung der elektrischen Fußbodenheizung montiert.

Lieferumfang

Thermostat - 1 Stück
Bodensensor - 1 Stück
Benutzerhandbuch - 1 Stück

Besondere Merkmale

Mit dem Thermostat **MCS 750** können Sie ihre Fußbodenheizung entweder direkt über das Touch-Display des Gerätes oder über Ihr Smartphone mittels installierter „Tuya Smart“ App steuern. Um den Thermostat mit Ihrem Smartphone zu verbinden, verwenden Sie ein WLAN-Netzwerk.

- Die unterstützten WLAN-Netzwerkstandards sind:
IEEE 802.11. b/g/n 2,4 GHz.
- Die Betriebssystemanforderungen für Smartphones:
Android 4.4 oder höher, iOS 10.0 oder höher.

Registrierung Tuya Smart App

App herunterladen

Scannen Sie den QR-Code mit Ihrem Smartphone oder Tablet oder suchen Sie nach dem Stichwort „Tuya Smart“ im App-Store oder im Google Play Store nach der **kostenlosen** App und laden Sie diese herunter.



Konto registrieren

Gehen Sie zur Registrierung eines Benutzerkontos in der „Tuya Smart“ App wie folgt vor.

1. Öffnen Sie die „Tuya Smart“ App auf Ihrem Smartphone und tippen Sie auf „Erstellen eines neuen Kontos“, wenn Sie noch kein Benutzerkonto besitzen.
2. Führen Sie anschließend in der App die erforderlichen Schritte zur Einrichtung des Benutzerkontos durch, indem Sie den Anweisungen auf dem Smartphone folgen. Die wesentlichen Schritte im Folgenden.
3. Verwenden Sie das Land oder die Region, die das System automatisch erkennt und anzeigt, oder wählen Sie manuell ein Land oder eine Region aus. **Wichtig:** Nach der Registrierung kann das Land oder die Region nicht mehr geändert werden.
4. Geben Sie eine E-Mail-Adresse ein und tippen Sie auf „Verifizierungscode abrufen“.
5. Geben Sie den Bestätigungscode ein, den Sie per E-Mail erhalten.
6. Sie gelangen nun zur Passwortvergabe. Geben Sie ein Kennwort ein, das 6-20 Zeichen lang sein und sowohl Buchstaben als auch Zahlen enthalten muss.
7. Nachdem Sie ein Anmeldekennwort zum Schutz Ihres Kontos vergeben haben tippen Sie auf „Fertigstellung“.

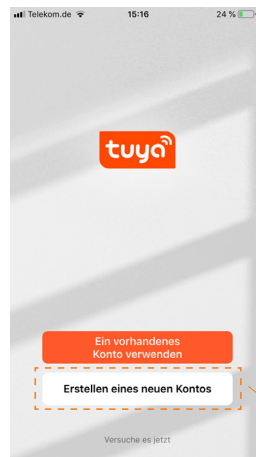

Vorhandenes Konto nutzen

Neues Konto erstellen

Wichtige Hinweise vor der Installation

Lesen Sie diese Anleitung vor dem Gebrauch sorgfältig durch und bewahren Sie sie auf. Geben Sie die Anleitung gegebenenfalls an einen nachfolgenden Benutzer weiter. Die Installation ist **ausschließlich durch eine Elektrofachkraft** sorgfältig nach den Regeln DIN-VDE und unter Einhaltung der gültigen nationalen Gesetze, Bestimmungen und Vorschriften auszuführen. Andernfalls erlischt die Garantie. **Schalten Sie Ihr lokales Stromnetz spannungsfrei, bevor Sie den Thermostat installieren, überprüfen oder austauschen.** Es dürfen nur **Kunststoff-unterputzdosen** für die Installation des Thermostats eingesetzt werden.

Montage

Installation Bodentemperaturfühler

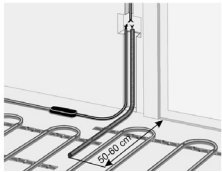

Die Fühlerleitung des Thermostats muss in einem **separaten Leerrohr** nach EN 61386-1 verlegt werden. Der Fühler muss unmittelbar unter der Heizmatte positioniert werden, indem ein Schlitz im Boden aufgestemmt und das Leerrohr darin versenkt wird. Der Fühler sollte mittig zwischen zwei Heizleitern positioniert werden, also in der Mitte einer Heizkabelschleife.

Verlegen Sie den Kaltleiter (Netzanschlussleitung) seitlich bis zur Anschlussdose und kreuzen Sie hierbei nicht den Heizleiter. Halten Sie einen Mindestabstand von ca. 2 cm zu dem Heizleiter ein. Für das elektronische Thermostat sollte an der ausgewählten Stelle eine handelsübliche Kunststoff-Unterputzdose mit 230 V AC Netzanschlussleitung aus dem Hausnetz vorhanden sein. Ein Fehlerstromschutzschalter (30 mA) ist vorzusehen. **Stellen Sie während der Installation des Wellrohrs (Ø16mm) und nochmals vor der Verlegung des Estrichs bzw. Bodenbelags sicher, dass der Sensor im Wellrohr verlegt ist und wieder herausgenommen werden kann!**

Thermostat anschließen

Wichtig!

Wir empfehlen, bei der Installation des Thermostats und der elektrischen Fußbodenheizung die Dienste qualifizierter Fachkräfte in Anspruch zu nehmen. Der elektrische Anschluss und der Anschluss an die Stromversorgung dürfen ausschließlich durch eine Elektrofachkraft unter Einhaltung der gültigen nationalen Gesetze, Bestimmungen und Vorschriften durchgeführt werden. Die Installationsanleitung und das Anschlussdiagramm ersetzen nicht die Fachkenntnisse des Geräteinstallateurs. **Schalten Sie Ihr lokales Stromnetz spannungsfrei, bevor Sie den Thermostat installieren oder bevor Sie ihn von der Stromversorgung trennen, um das Gerät zu überprüfen oder um es auszutauschen.**

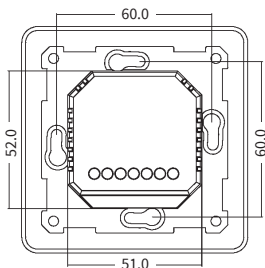
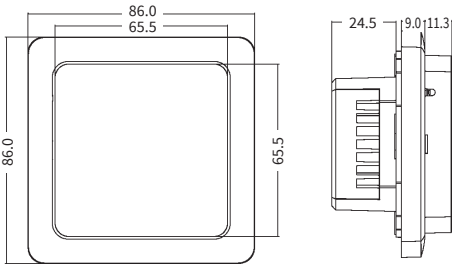

Installieren Sie eine passende Unterputzdose mit **Schraubenabstand von 60 mm** und gegebenenfalls zuvor eine separate Verteiler-Unterputzdose, sollte dies erforderlich sein (z.B. wenn mehrere Heizmatten über ein Thermostat gesteuert werden sollen). Führen Sie das Stromversorgungskabel und die Anschlussleitungen der Fußbodenheizung und des Bodentemperaturfühlers zur Unterputzdose. Legen Sie kurzzeitig Spannung an das Stromversorgungskabel an, um mit Hilfe eines Spannungsprüfers die Phase (L) und den Neutralleiter (N) zu identifizieren; markieren Sie beide entsprechend. **Schalten Sie das Stromversorgungskabel anschließend unbedingt wieder spannungsfrei.**

Verbinden Sie alle erforderlichen Kabel zum Thermostat und schließen Sie diese vorschriftsmäßig an die entsprechenden Klemmen an.

- Der Bodentemperaturfühler muss an die beiden mit **NTC** markierten Klemmen angeschlossen werden (die Polarität spielt keine Rolle).

Wichtig!

Ist die Installationsstrecke kürzer als die Sensor-Anschlussleitung (werksseitig 3m), so ist das Sensorkabel entsprechend zu kürzen.

- Die Versorgungsspannung (230 V AC) wird an die Klemmen N und L angelegt, wobei die **Phase** an die **Klemme L** und der **Neutralleiter** an die **Klemme N** angeschlossen wird.
- Die Anschlussleitung von Heizkreis oder Heizmatte ist an die **Klemmen N LOAD** und **L LOAD** anzuschließen; der gelb-grün ummantelte Erdungsdraht ist über eine externe Anschlussklemme (nicht im Lieferumfang enthalten) mit der Schutzerdungsleitung (PE) zu verbinden.

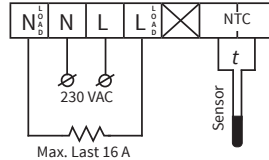

Wichtig!

Um für den Fall einer unsachgemäßen Nutzung unter Dauerlast die thermische Belastung für die relevanten GerätekompONENTEN geringzuhalten und um eine maximale Lebensdauer zu erreichen, **wird empfohlen, eine maximale Last von 13 A (2990 W) zu schalten bzw. anzuschließen.**

Thermostat einbauen

1. Lösen Sie die vordere Abdeckung (Geräteteil mit Display). Drücken Sie dazu vorsichtig mit einem dünnen Schlitzschraubendreher auf die Schnappverriegelung an der Oberseite des Gehäuses und ziehen Sie die vordere Abdeckung vorsichtig in Ihre Richtung ab.
2. Stellen Sie den elektrischen Anschluss her.
3. Setzen Sie die hintere Abdeckung des Gerätes in die Unterputzdose ein und befestigen Sie sie mit zwei passenden Schrauben, links und rechts auf gleicher Höhe.
4. Setzen Sie das Display in den Rahmen ein und bringen Sie die Kontakte des Steckverbinders auf der Rückseite in übereinstimmende Position mit der Aufnahme auf dem hinteren Geräteteil.
5. Drücken Sie die vordere Abdeckung mit dem Rahmen vorsichtig an die hintere Abdeckung (zuvor in die Unterputzdose eingesetzt) an, bis die Verriegelung einrastet. Stellen Sie sicher, dass beide Geräteteile wieder fest miteinander verbunden sind.

Wichtig!

Vermeiden Sie im Zuge der Montage Beschädigungen oder ein Verbiegen der Kontakte des Steckverbinders.

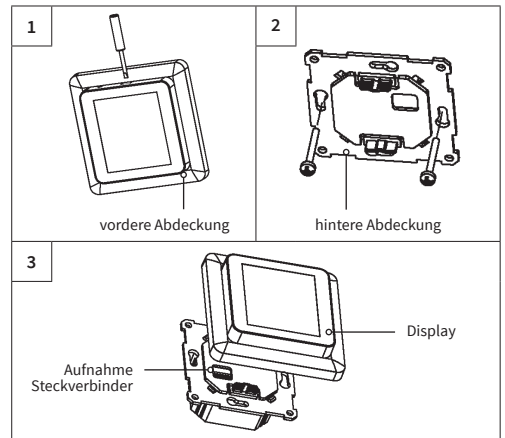

Thermostat-Installation bei mehreren Heizmatten

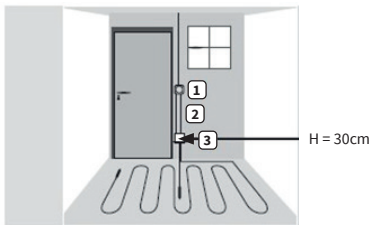

- Elektronisches Thermostat;
Zuleitung NYM 3 x 1,5 mm² zur Verteilung.
- Wellrohr für Temperaturfühler (Bodenfühler) oder Kaltleiter (**beide dürfen nicht zusammen in einem Leerrohr verlegt werden**).
- Verteiler-Unterputzdose (bei mehreren Heizmatten, die zu einem Thermostat führen, ist eine separate Verteiler-Unterputzdose erforderlich).

Übersicht Displaystruktur

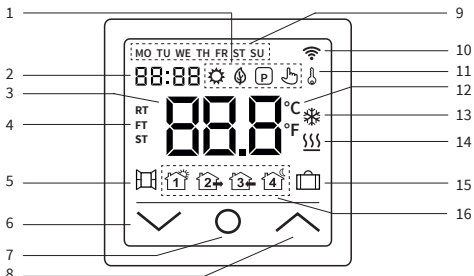

1		Komfortmodus	9	MO-SU	Wochentage Montag (MO) bis Sonntag (SU)
		ECO Modus	10		WLAN-Anzeige
		Programmmodus	11		Bediensperre (Kindersicherung)
		Temporärer Modus	12		Temperatureinheit Celsius/Fahrenheit
2		Uhrzeit	13		Frostschutzmodus
3		Temperatur	14		Heizung AN
4	RT FT ST	RT = Raumtemp. FT = Bodentemp. ST = eingestellte Temperatur	15		Urlaubsmodus
5		Fenster-Offen-Erkennung	16		Programmereignis AUFWACHEN
6		Wert verringern, Auswahl „nach unten“			Programmereignis GEHEN
7		Ein/Aus-Taste, Homebutton			Programmereignis KOMMEN
8		Wert erhöhen, Auswahl „nach oben“			Programmereignis SCHLAFENGEHEN

Hinweis:

Mit dem erstmaligen Einschalten des Gerätes beginnt die WLAN-Anzeige dauernd zu blinken, solange, bis Sie es erfolgreich in ihr lokales WLAN eingebunden haben (vgl. Einstellungen F5 - WiFi-Verbindung). Wenn das Gerät Verbindung zum WLAN hat, wird das Symbol weiter angezeigt, hört aber auf zu blinken. Falls kein Zugriff auf das WLAN-Netzwerk besteht (z.B. Empfang gestört, schwacher Signalpegel), wird das Symbol nicht angezeigt.

Bedienung - Grundfunktionen

Ein-/Ausschalten

Tippen Sie auf den Homebutton **0** und halten Sie ihn für **etwa 3 Sekunden** gedrückt, um das Thermostat ein- bzw. auszuschalten. Wenn das Gerät ausgeschaltet (im Stand-by) ist, werden auf dem Display die Informationen entsprechend der getroffenen Auswahl in den erweiterten Einstellungen F4, Code 16 angezeigt.

Hinweis:

Bei jedem Einschalten des Gerätes erscheinen für einen kurzen Moment sämtliche Icons (vgl. Übersicht Displaystruktur) auf dem Display.

Tastensperre aktivieren

Gehen Sie zur Displayhauptanzeige und drücken Sie den **▲** Button für **etwa 3 Sekunden**, um die Bediensperre (Kindersicherung) zu aktivieren. Um die Bediensperre zu deaktivieren, drücken Sie den **▲** Button erneut für 3 Sekunden. Das Thermostat lässt sich auch sperren bzw. entsperren, wenn es sich im Stand-by befindet.

Ruhemodus Display

Wird kein Button gedrückt, wird das Display nach etwa 25 Sekunden in den Ruhemodus versetzt, indem es sich abdunkelt. Durch einfaches Antippen einer der Eingabetasten **▼ 0 ▲** wird der Ruhemodus beendet.

Hinweis:

Ist das Thermostat eingeschaltet, wird im Ruhemodus der zuletzt aktive Bildschirm angezeigt. Befindet sich das Gerät im Stand-by, werden auf dem Display die Informationen entsprechend der getroffenen Auswahl in den erweiterten Einstellungen F4, Code 16 angezeigt.

Betriebsmodus wählen

Gehen Sie zur Displayhauptanzeige, drücken Sie kurzzeitig den Homebutton **0** und wählen Sie eine der folgenden Betriebsarten aus: Programm - Komfort - Eco - Urlaub.

Durch jeweils kurzzeitiges Drücken des Homebuttons **0** können Sie zwischen den Betriebsarten wechseln.

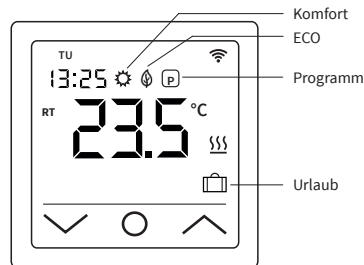

Betriebsarten

Komfortmodus

In dieser Betriebsart hält der Thermostat eine zuvor eingestellte Temperatur dauernd (rund um die Uhr) aufrecht. Die Temperatur kann mit den Tasten **▲** und **▼** gewählt werden. Bestätigen Sie die Auswahl **nicht** mit dem **0** Button, sondern warten Sie einen kurzen Moment, bis die Temperaturanzeige von ST auf RT oder FT wechselt. Die Temperatur ist einstellbar von +5 °C bis +35 °C. Voreingestellt (Werkseinstellung) sind 23 °C.

ECO Modus

In dieser Betriebsart hält der Thermostat eine zuvor eingestellte Temperatur dauernd (rund um die Uhr) aufrecht. Die Temperatur kann mit den Tasten **▲** und **▼** gewählt werden. Bestätigen Sie die Auswahl **nicht** mit dem **0** Button, sondern warten Sie einen kurzen Moment, bis die Temperaturanzeige von ST auf RT oder FT wechselt. Die Temperatur ist einstellbar von +5 °C bis +35 °C. Voreingestellt (Werkseinstellung) sind 18 °C.

Programmmodus

Im Programmbetrieb regelt der Thermostat die Heizung in Abhängigkeit von Uhrzeit und Wochentag automatisch auf die eingestellte Temperatur. Der Thermostat arbeitet nach einem 4-Phasen-Zeitplan. Eine Phase ist ein geplanter Zeitraum des Tages. Entsprechend dem ausgewählten Wochenprofil (vgl. erweiterte Einstellungen F4, Code 05) können für alle Wochentage bzw. eine Gruppe von Wochentagen vier Zeiträume (Ereignisse) mit Uhrzeit und Temperatur programmiert werden (vgl. **Einstellungen F2**). Perfekt geeignet, wenn Ihr Tag wie folgt verläuft: Sie stehen morgens auf (Aufstehen), Sie gehen zur Arbeit (Gehen), Sie kommen wieder nach Hause (Kommen) und Sie gehen schlafen (Schlafengehen). Die Temperatur ist einstellbar von +5 °C bis +40 °C.

Mithilfe der Tasten **▲** und **▼** kann die Temperatur aus dem laufenden Betrieb heraus jederzeit manuell angepasst werden. Bestätigen Sie die Auswahl mit dem **○** Button oder warten Sie einen kurzen Moment, bis die Temperaturanzeige von ST auf RT oder FT wechselt. Das Thermostat wechselt infolgedessen in den **Temporären Modus**. Die geänderte Temperatureinstellung wird nur vorübergehend und einmalig für die laufende Heizphase angewendet und wird nicht dauerhaft in die Einstellungen übernommen. Mit Beginn der darauffolgenden Phase (Ereignis) kehrt der Thermostat zum planmäßigen Betrieb zurück.

Urlaubsmodus

Mit dieser Betriebsart können Sie die Fußbodenheizung bei geplanter Abwesenheit (z.B. Urlaub) auf Sparbetrieb einstellen, um Energie zu sparen. Der Thermostat regelt die Heizung für die Dauer der Abwesenheit auf die eingestellte Spartemperatur und hält diese dauernd (rund um die Uhr) aufrecht. Für die Einstellung der Abwesenheitsdauer (Anzahl Abwesenheitstage) vgl. **Einstellungen F4, Code 11**. Die Temperatur kann mit den Tasten **▲** und **▼** gewählt werden. Bestätigen Sie die Auswahl **nicht** mit dem **○** Button, sondern warten Sie einen kurzen Moment, bis die Temperaturanzeige von ST auf RT oder FT wechselt. Nach Ablauf der Abwesenheitsdauer wechselt der Thermostat automatisch in den Programmmodus, unabhängig davon, welche Betriebsart zuvor eingestellt war. Die Temperatur ist einstellbar von +5 °C bis +20 °C. Voreingestellt (Werkseinstellung) sind 10 °C.

Einstellungen

Tippen Sie auf den Homebutton **○** und halten Sie ihn **für 3 Sekunden** gedrückt, um das Thermostat **auszuschalten**. Tippen Sie danach gleichzeitig auf den **▲** und **▼** Button und **halten Sie beide so lange gedrückt**, bis F1 auf dem Display angezeigt wird. Mit Hilfe der Tasten **▲** und **▼** können Sie anschließend zwischen **F1, F2, F3, F4, F5** wählen.

Hinweis:

Wenn Sie während der folgenden Einstellungen **F1** und **F2** nach wenigen Sekunden keine Eingabe vorgenommen haben, verlässt der Thermostat automatisch die Einstellungen und kehrt zum Hauptbildschirm zurück. Die bis zu diesem Zeitpunkt vorgenommenen Einstellungen werden gespeichert. Kehren Sie bei Bedarf erneut zu den Einstellungen zurück.

Code	Parameter	Erläuterung
F1	Datum, Uhrzeit einstellen	Datum und Uhrzeit programmieren
F2	Programmmodus einstellen	Wochenprogramm festlegen, Uhrzeit und Temperatur für 4 Zeiträume (Ereignisse) für alle Wochentage programmieren
F3	Betriebszeit ablesen	Betriebszeit Tag, Monat, Jahr ablesen
F4	Erweiterte Einstellungen	Erweiterte Einstellungen vornehmen
F5	Wi-Fi-Verbindung	000: nicht zurücksetzen 001: Gerät zurücksetzen und Pairing (Wi-Fi-Verbindung) im EZ-Modus 002: Gerät zurücksetzen und Pairing (Wi-Fi-Verbindung) im AP-Modus

F1 - Datum und Uhrzeit einstellen

Wählen Sie **F1** und tippen Sie auf **○**. Legen Sie mithilfe der Tasten **▲** und **▼** zuerst den Wochentag und dann die Uhrzeit (Stunden, Minuten) fest. Bestätigen Sie die Eingabe jeweils mit **○**. Nachdem Sie die „Minuten“ mit **○** bestätigt haben gelangen Sie automatisch zurück zum Hauptbildschirm. Sie können die Einstellungen jederzeit verlassen, indem Sie **○** lange drücken.

F2 - Programmmodus einstellen

Hinweis:

Sie können aus zwei verschiedenen Wochenprofilen wählen, vgl. **erweiterte Einstellungen F4, Code 05**. Entweder **5 - 1 - 1 = Mo. bis Fr. - Sa. - So.**, oder **7 = wochentagsindividuell, Mo. - Di. - Mi. - Do. - Fr. - Sa. - So.**

Wählen Sie **F2** und tippen Sie auf **○**. Wählen Sie mithilfe der Tasten **▲** und **▼** den Wochentag und den Zeitraum (Ereignis). Tippen Sie auf **○**. Legen Sie nun mithilfe der Tasten **▲** und **▼** zuerst die Uhrzeit fest und bestätigen Sie die Eingabe mit **○**. Legen Sie mithilfe der Tasten **▲** und **▼** als nächstes die Temperatur fest und bestätigen Sie die Eingabe mit **○**. Mithilfe der Tasten **▲** und **▼** gelangen Sie zum nächsten Zeitraum bzw. Wochentag. Nehmen die auf diese Weise die Einstellungen für alle anderen Tage bzw. Zeiträume vor. Nachdem Sie alle Wochentage programmiert haben, drücken Sie **lange** auf **○**, um die Einstellungen zu verlassen. Andernfalls wechselt das Thermostat nach 5 Sekunden automatisch zurück zum Hauptbildschirm.

Standard-Einstellungen (**Werkseinstellungen**) im Programmmodus:

Ereignis / Tag	Zeitraum 1	Zeitraum 2	Zeitraum 3	Zeitraum 4
	AUF- WACHEN	GEHEN	KOMMEN	SCHLAFEN- GEHEN
Mo. - Fr.	06:00 20 °C	08:30 15 °C	17:00 20 °C	23:00 15 °C
Sa. - So.	06:00 20 °C	08:30 20 °C	17:00 20 °C	23:00 15 °C

F3 - Betriebszeit ablesen

Wählen Sie **F3** und tippen Sie auf **○**. Mithilfe der Tasten **▲** und **▼** können Sie nun die Betriebszeit für Tag, Monat und Jahr ablesen. Um die Einstellungen zu verlassen, drücken Sie **lang** auf **○**.

F4 - Erweiterte Einstellungen

Hinweis:

Die erweiterten Einstellungen sollten nur von einer qualifizierten Person angepasst werden.

Wählen Sie **F4** und tippen Sie auf **○**, um zum ersten Parameter (01 wird auf dem Display angezeigt) zu gelangen. Mithilfe der Tasten **▲** und **▼** kann nun der entsprechende Wert angepasst werden. Tippen Sie auf **○**, um zum jeweils nächsten Parameter zu gelangen. Um die erweiterten Einstellungen zu verlassen, drücken Sie **lange** auf **○**.

Beispiel:

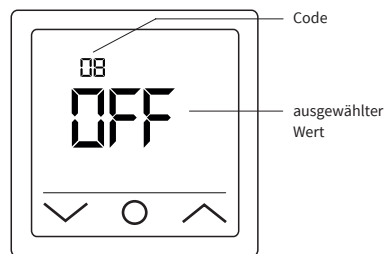

Hinweis:

Die verschiedenen Parameter (vgl. Code 01 - 18) der erweiterten Einstellungen sind in einer festen Reihenfolge angeordnet. Sie können nur zum jeweils nächsten Parameter wechseln, nicht aber zurück zu einem vorhergehenden. Dafür müssen Sie entweder die erweiterten Einstellungen verlassen und erneut **F4** wählen oder so oft auf **○** tippen, bis Sie wieder beim entsprechenden Parameter angelangt sind (auf Code 18 folgt wieder Code 01 ff.).

Hinweis:

Die in nachfolgender Tabelle mit ***** gekennzeichneten Parameter lassen sich nur direkt am Thermostat einstellen und können nicht über die „Tuya Smart“ App angepasst werden.

Code	Parameter	Werkseinstellung	Einstellmöglichkeiten	Erläuterung
01	Sensorwahl	01	01: Raumfühler mit Bodentemperaturbegrenzung 02: Raumfühler 03: Bodenfühler	Das Gerät ermöglicht eine Steuerung des Fußbodenheizsystems über einen Boden- und Raumtemperatursensor. Wahlweise kann entweder nur einer der beiden Sensoren aktiviert werden oder es können beide Sensoren gleichzeitig ausgewählt werden. In diesem Fall regelt der Raumfühler die Heizung in Abhängigkeit der eingestellten maximalen Bodentemperatur (vgl. Code 04), die zur Begrenzung dient.
02	Raumfühlerkalibrierung	0 °C	-5 °C ... +5 °C	Ermöglicht es Ihnen, den Raumfühler (fest im Gerät verbaut) zu kalibrieren, wenn die gemessene Temperatur von der tatsächlichen Raumtemperatur abweicht. Die natürliche Eigenwärmmung des Gerätes bei seinem normalen Betrieb kann die Temperaturmessung ebenso beeinflussen wie die Positionierung des Thermostats, etwa in der Nähe anderer Wärmequellen, Fenstern, Türen usw.
03	Bodenfühlerkalibrierung	0 °C	-5 °C ... +5 °C	Ermöglicht es Ihnen, den Bodenfühler zu kalibrieren, wenn die gemessene Temperatur von der tatsächlichen Bodentemperatur abweicht.
04	Bodentemperaturbegrenzung	35 °C	+5 °C ... +60 °C	Ermöglicht es Ihnen, eine maximale Bodentemperatur als Temperaturobergrenze festzulegen. Dies ist vor allem dann von Vorteil, wenn z.B. Laminat- oder Klick-Vinyl-Fußböden vor zu hohen Temperaturen geschützt werden sollen.
05	Wochenprofil	5-1-1	5-1-1, 7	Entsprechend dem ausgewählten Wochenprofil können entweder alle Tage individuell programmiert werden oder die Werktage werden als eine Gruppe zusammengefasst. 5-1-1 = Mo. bis Fr. (als eine Gruppe) - Sa. - So. / 7 = Mo. - Di. - Mi. - Do. - Fr. - Sa. - So. (wochentagsindividuell). Hinweis: Relevant nur für den Programmmodus.
06	Adaptiver Start (Selbstlernfunktion)	Aus (no)	An (YES), Aus (no)	Durch fortlaufende Analyse der bisherigen Heizcharakteristiken berechnet der Thermostat automatisch die erforderliche Einschaltzeit (Vorheizzeit), damit rechtzeitig zur programmierten Uhrzeit die eingestellte Temperatur erreicht werden kann. Ist diese Funktion AUS, schaltet der Thermostat die Heizung genau zu der von Ihnen eingestellten Uhrzeit ein. Hinweis: Relevant nur für den Programmmodus.
07 *)	Adaptive Startzeit (Vorheizzeit)	20 Min.	0-40 Min.	Wird die adaptive Startfunktion (vgl. Code 06) erstmals aktiviert, wird die Heizung entsprechend der unter diesem Punkt gewählten Vorheizzeit früher eingeschaltet. Durch die unter Code 06 beschriebene fortlaufende Analyse wird die Vorheizzeit für zukünftige Heizphasen Schritt für Schritt an die Erfordernisse angepasst.
08	Fenster-Offen-Erkennung	Aus (OFF)	An (on), Aus (OFF)	Der Thermostat überwacht permanent die Raumtemperatur. Wenn diese innerhalb von 15 Minuten um mehr als 5 Grad gesunken ist, nimmt der Thermostat an, dass ein Fenster geöffnet ist und schaltet die Heizung für 30 Minuten aus, um Energie zu sparen. Nach dieser Zeit wird die Heizungssteuerung im zuletzt aktiven Betriebsmodus fortgesetzt. Wenn Sie während der 30 Minuten den Betriebsmodus ändern, wird die Funktion aufgehoben, das entsprechende Symbol auf dem Display erlischt. Hinweis: Die Fenster-Offen-Erkennung ist auch dann aktiv, wenn nur der Bodensensor (vgl. Code 01, Einstellung 03) aktiviert wurde.
09	Bodensensortyp	10 kOhm	3, 5, 6, 8, 10, 12, 15, 20, 22, 33, 47 kOhm	Das Gerät unterstützt auch andere Typen von Bodentemperaturfühlern. Diese Einstellung ermöglicht es Ihnen, den entsprechenden Bodentempertyp festzulegen, indem Sie den entsprechenden Nennwiderstand auswählen.
10	Frostschutzfunktion	An (YES)	An (YES), Aus (no)	Diese dient dazu, die Temperatur über dem Gefrierpunkt zu halten, wenn ein Raum für längere Zeit nicht genutzt wird. So wird z.B. ein Einfrieren von Leitungen verhindert. Der Thermostat hält die Temperatur auf über +5 °C. D.h., bei $\leq +5$ °C schaltet der Thermostat die Heizung ein und bei Erreichen von +7 °C wieder aus. Wenn Sie diese Funktion aktiviert haben „An (YES)“, ist sie auch dann aktiv, wenn sich das Thermostat im Stand-by befindet.
11 *)	Urlaubszeit	1 Tag (01)	1-99 Tage	Einstellung der Abwesenheitsdauer für den Betrieb der Heizung im Urlaubsmodus.
12	Schaltverzögerung	1 °C	0,5 °C, 1 °C, 2 °C, 3 °C	Schaltverzögerung bedeutet, dass der Temperaturregler die Heizung nicht dann ein- bzw. ausschaltet, wenn exakt die eingestellte Solltemperatur erreicht ist, sondern um den gewählten Schalttoleranzwert früher bzw. später. Bsp.: Solltemperatur 26 °C, Schaltverzögerung 1 °C, der Regler schaltet die Heizung bei ≤ 25 °C ein und bei ≥ 27 °C aus. Je geringer der Wert für die Schaltverzögerung, desto häufiger schaltet der Regler. Je größer der Wert gewählt wird, desto ungenauer die Temperatursteuerung.
13 *)	Genauigkeit Displayanzeige	0,5 °C	0,5 °C, 0,1 °C	Einstellung, mit welchem Genauigkeitsgrad die Temperatur auf dem Display angezeigt werden soll. Entweder 0,1 °C-Schritte (Bsp.: 23,1 °C, 23,2 °C) oder 0,5 °C-Schritte (Bsp.: 23,0 °C, 23,5 °C).
14 *)	Temperatur-eingabeschritte	0,5 °C	0,1 °C, 0,5 °C, 1 °C	Einstellung, in welchen °C-Schritten die Solltemperatur eingestellt werden kann.
15	Zurücksetzen	Nein (no)	Ja (YES), Nein (no)	Bietet Ihnen die Möglichkeit, das Gerät auf die Werkseinstellungen zurückzusetzen. Hinweis: Wenn „JA“ ausgewählt ist, zum Bestätigen O so lange drücken, bis die Displayhaupt-anzeige erscheint. Das Gerät ist nun zurückgesetzt.
16 *)	Displayanzeige wenn Gerät ausgeschaltet	02	01: Anzeige „OFF“ 02: Temperatur wird angezeigt	Ermöglicht es Ihnen, die Information auszuwählen, die auf dem Display angezeigt werden soll, wenn das Gerät ausgeschaltet ist.
17	Temperatureinheit	°C	°C, °F	Auswahl der Temperatureinheit, Celsius oder Fahrenheit.
18 *)	Gerätestatus beim Wiedereinschalten (nachdem das Gerät von der Stromzufuhr getrennt war)	1	1: Zurückkehren in den vorherigen Betriebszustand 2: Gerät AUS 3: Gerät EIN	Einstellung, in welchen Status das Gerät versetzt werden soll, nachdem die Stromversorgung wiederhergestellt wurde (z.B. nach einem Stromausfall). 1: Das Gerät kehrt in den vorherigen Betriebszustand (von vor der Spannungsunterbrechung) zurück. War das Thermostat ausgeschaltet, wird bzw. bleibt es ausgeschaltet. War das Gerät eingeschaltet, kehrt es in den Betriebsmodus zurück, in dem es zuletzt aktiv war. 2: Das Gerät wird bzw. bleibt ausgeschaltet. 3: Das Gerät wird eingeschaltet und arbeitet im zuletzt aktiven Betriebsmodus weiter.

F5 - WiFi-Verbindung

Vorgaben für die WLAN-Verbindung:

- Vom Thermostat unterstützte WLAN-Standards: **IEEE 802.11. b/g/n 2,4 GHz**.
- Positionieren Sie die Antennen des WLAN-Routers gemäß den Empfehlungen des Herstellers, um den maximal möglichen WLAN-Signalpegel an der Stelle zu erreichen, an der der Thermostat installiert ist.
- Die Anzahl der Thermostate, die gleichzeitig an Ihr Heimnetzwerk angeschlossen werden können, hängt vom verwendeten Routertyp ab.
- Wenn der WLAN-Signalpegel Ihres Heimnetzwerks am Einbaort des Thermostats von anderen WLAN-Netzwerken oder Störquellen im 2,4 GHz Bereich gestört wird, empfehlen wir, auf einen weniger ausgelasteten WLAN-Kanal zu wechseln, die Störquelle zu beseitigen, die Position des Routers zu ändern oder Geräte für eine bessere Reichweite des Funksignals zu nutzen (Access Point, Repeater).
- Bei der Installation von Thermostaten in großflächigen Räumen mit komplizierter Geometrie oder bei Problemen mit der Konfiguration der WLAN-Verbindung empfehlen wir, sich an einen Spezialisten für die Konfiguration der WLAN-Geräte zu wenden.

Hinweis:

Sie können den WLAN-Signalpegel und die ausgelasteten WLAN-Kanäle z.B. mit einer geeigneten Smartphone App (erhältlich für iOS und Android Geräte) überprüfen, indem Sie Ihr Smartphone am Installationsort des Thermostats platzieren. Auch bieten die meisten Router eine Möglichkeit zur Überprüfung der Signalstärke verbundener WLAN-Geräte. Wenn der Signalpegel geringer als erforderlich ist, ändern Sie die Position des Routers oder verwenden Sie Geräte, um den Abdeckungsereich des WLAN-Netzwerks zu vergrößern (Access Point, Repeater usw.). Die WLAN-Signalausbreitung wird durch Stahlbetonböden, Metallgegenstände (Schränke, Kästen, Spiegel usw.) sowie durch Funkstörungen (z.B. Mikrowellengeräte) beeinflusst. Eine Quelle für Funkstörungen können auch WLAN-Zugangspunkte sein, die in benachbarten Räumen installiert sind. Da der Thermostat bündig in der Wand (Unterputz) montiert ist, kann der vom Gerät empfangene WLAN-Signalpegel niedriger sein als der vom Smartphone angezeigt.

Ein Gerät hinzufügen

Um das Thermostat über die „Tuya Smart“ App einstellen und bedienen zu können, müssen Sie es zunächst in der App hinzufügen und mittels WLAN mit Ihrem Smartphone oder Tablet verbinden. Dafür stehen zwei Methoden zur Verfügung, ein „Automatisches Verbinden“ mittels Bluetooth und ein „Manuelles Verbinden“. **Das „Automatische Verbinden“ wird empfohlen.** Die manuelle Methode steht Ihnen als Alternative zur Verfügung, sollte das automatische Verbinden nicht erfolgreich sein.

Methode 1: Automatisches Verbinden

1. Stellen Sie sicher, dass Ihr WLAN angeschaltet, funktionsfähig und auf dem **2,4-GHz-Frequenzband** aktiv ist.
2. Aktivieren Sie **Bluetooth** auf Ihrem Endgerät.
3. Melden Sie sich mit Ihren Zugangsdaten in Ihrem „Tuya Smart“ Benutzerkonto an.
4. Das Thermostat wird automatisch von Ihrem Smartphone erkannt und in der App angezeigt.
5. Tippen Sie auf „Hinzufügen“.
6. Geben Sie den Netzwerknamen und das Kennwort ein oder wählen Sie ein zuvor bereits hinzugefügtes WLAN-Netzwerk aus und tippen Sie auf „Weiter“.
7. Das Thermostat wird nun automatisch hinzugefügt.
8. Nachdem das Gerät erfolgreich hinzugefügt bzw. verbunden wurde, tippen Sie auf „Fertigstellung“.

Hinweis:

Für das „Automatische Verbinden“ ist es **zunächst nicht erforderlich**, die Einstellungen **F5 aufzurufen**.



Gehen Sie wie folgt vor, falls das Gerät nicht automatisch erkannt und in der App angezeigt wird. Tippen Sie auf den Homebutton **O** und halten Sie ihn für 3 Sekunden gedrückt, um das Thermostat auszuschalten. Tippen Sie danach gleichzeitig auf den **▲** und **▼** Button und halten Sie beide so lange gedrückt, bis F1 auf dem Display angezeigt wird. Wählen Sie **F5** mit Hilfe der Tasten **▲** und **▼**. Wählen Sie in den folgenden Einstellungen **001** und bestätigen Sie die Auswahl mit **O**. Warten Sie einen Moment. Die WLAN-Anzeige  auf dem Display des Thermostats beginnt schnell zu blinken. Öffnen Sie die „Tuya Smart“ App. Tippen Sie im Hauptbildschirm auf die Schaltfläche  in der rechten oberen Ecke, anschließend auf „Gerät hinzufügen“.

Methode 2: Manuelles Verbinden



Hinweis:

Der Thermostat unterstützt zwei Pairing-Modi, den EZ-Modus und den AP-Modus.

EZ-Modus:

Wählen Sie **F5** mit Hilfe der Tasten **▲** und **▼**. Wählen Sie in den folgenden Einstellungen **001** und bestätigen Sie die Auswahl mit **O**. Warten Sie einen Moment. Die WLAN-Anzeige  auf dem Display des Thermostats beginnt **schnell** zu blinken. Öffnen Sie die „Tuya Smart“ App. Tippen Sie in der App im Hauptbildschirm auf die Schaltfläche  in der rechten oberen Ecke, dann auf „Gerät hinzufügen“. Wählen Sie anschließend als Geräteart zuerst „Kleines Haushaltsgerät“ (linkes Auswahlmännchen), dann „Thermostat (Wi-Fi)“ in der Rubrik „HVAC“ im rechten Auswahlmännchen. Geben Sie den Netzwerknamen und das Kennwort ein oder wählen Sie ein zuvor bereits hinzugefügtes WLAN-Netzwerk aus und tippen Sie auf „Weiter“. Tippen Sie auf „Bestätigen Sie, dass die Anzeige schnell blinkt“ und in der nachfolgenden Ansicht auf „Blinkt **schnell**“. Der Verbindungsvorgang startet. Nachdem das Gerät erfolgreich hinzugefügt bzw. verbunden wurde, tippen Sie auf „Fertigstellung“.

AP-Modus:

Wählen Sie **F5** mit Hilfe der Tasten **▲** und **▼**. Wählen Sie in den folgenden Einstellungen **002** und bestätigen Sie die Auswahl mit **O**. Warten Sie einen Moment. Die WLAN-Anzeige  auf dem Display des Thermostats beginnt **langsam** zu blinken. Öffnen Sie die „Tuya Smart“ App. Tippen Sie in der App im Hauptbildschirm auf die Schaltfläche  in der rechten oberen Ecke, dann auf „Gerät hinzufügen“. Wählen Sie anschließend als Geräteart zuerst „Kleines Haushaltsgerät“ (linkes Auswahlmännchen), dann „Thermostat (Wi-Fi)“ in der Rubrik „HVAC“ im rechten Auswahlmännchen. Geben Sie den Netzwerknamen und das Kennwort ein oder wählen Sie ein zuvor bereits hinzugefügtes WLAN-Netzwerk aus. Tippen Sie auf „Bestätigen Sie, dass die Anzeige schnell blinkt“ und in der nachfolgenden Ansicht auf „Blinkt **langsam**“. Tippen Sie auf „Jetzt verbinden“. Die WLAN-Einstellungen Ihres Smartphones werden nun automatisch geöffnet. Wählen Sie darin das WLAN-Netzwerk (Hotspot) „**Smartlife-*******“. Der Verbindungsvorgang startet. Nachdem das Gerät erfolgreich hinzugefügt bzw. verbunden wurde, tippen Sie auf „Fertigstellung“.

Alarmhinweise und Fehlerbehebung

Fehlercode	Fehlermerkmal	Handhabung
Er1	Kurzschluss oder Defekt des im Gerät verbauten Raumsensors.	Thermostat oder Bodentemperaturfühler überprüfen. Das Gerät darf erst wieder in Betrieb genommen werden, wenn der Fehler behoben wurde.
Er2	Kurzschluss oder Defekt des externen Bodensensors oder Bruch des Sensorkabels.	Die nachfolgenden Sicherheitshinweise sind zu beachten.

Wichtig!

Arbeiten am Thermostat, den externen Bodentemperaturfühler eingeschlossen, dürfen ausschließlich von einer qualifizierten Fachkraft durchgeführt werden. Der elektrische Anschluss und der Anschluss an die Stromversorgung dürfen ausschließlich von einer Elektrofachkraft durchgeführt werden, ebenso wie das Trennen des Gerätes von der Stromversorgung. **Schalten Sie Ihr lokales Stromnetz spannungsfrei, bevor Sie den Thermostat installieren oder bevor Sie ihn von der Stromversorgung trennen, um das Gerät bzw. den externen Bodentemperaturfühler zu überprüfen oder um es bzw. ihn auszutauschen.**

Hinweis:

Nach einer **Unterbrechung der Spannungszufuhr** (z.B. bei Stromausfall oder wenn das Thermostat von der Stromversorgung getrennt wurde, um es zu überprüfen) **bleiben die folgenden Einstellungen für 30 Tage erhalten:**

- F1 - Datum und Uhrzeit
- F2 - Einstellungen Programmmodus
- F4 - Erweiterte Einstellungen
- zuletzt aktiver Betriebsmodus
- eingestellte Temperatur

Alle übrigen Einstellungen gehen verloren und müssen neu vorgenommen werden.

Tuya Smart APP-Navigation



Hauptbildschirm



Einstellungen



Erweiterte Einstellungen



Einstellung Programmmodus

Auswählen „Erweiterte Einstellungen“.

Für die Erläuterung der einzelnen Parameter und die entsprechenden Einstellmöglichkeiten vgl. Tabelle unter „F4 - Erweiterte Einstellungen“ in diesem Handbuch.

Vorbehalt

Alle Angaben entsprechen dem aktuellen Stand unserer Kenntnisse und sind nach bestem Wissen richtig und zuverlässig. Änderungen, Irrtümer und Druckfehler begründen keinen Anspruch auf Schadensersatz. Für die Haftung gelten ausschließlich die allgemeinen Geschäftsbedingungen. Technische Änderungen behalten wir uns ohne entsprechende Vorankündigung vor.

Technische Daten

Thermostat MCS 750

Versorgungsspannung	230 VAC, 50 Hz
Maximaler Schaltstrom (Schaltlast)	16 A ^{*)}
Stromverbrauch	< 2 W
Gewicht	140 g
Abmessungen	86x86x48 mm
IP Schutzklasse	IP21
Geräteschutzklasse	II
Bodentempersensor	NTC 10 kOhm
Länge Anschlussleitung Sensor	3 m
Zul. Umgebungstemperaturbereich	+5...+55 °C
Max. zul. relative Luftfeuchtigkeit	60% (nicht kondensierend)
Temperateinstellbereich	+5...+40 °C
Unterstützte WLAN-Netzwerkstandards	IEEE 802.11. b/g/n 2.4 GHz
Weitere unterstützte Typen von Bodentemperaturfühlern	3, 5, 6, 8, 12, 15, 20, 22, 33, 47 kOhm

^{*)} Um für den Fall einer unsachgemäßen Nutzung unter Dauerlast die thermische Belastung für die relevanten Gerätekomponenten gering zu halten und um eine maximale Lebensdauer zu erreichen, **wird empfohlen, eine maximale Last von 13 A (2990 W) zu schalten bzw. anzuschließen.**

Bodentempersensor NTC 10 kOhm

Temperatur [°C]	Widerstand [kΩ]	Temperatur [°C]	Widerstand [kΩ]
10	19,46 - 20,11	21	11,82 - 12,09
11	18,65 - 19,27	22	11,30 - 11,55
12	17,80 - 18,37	23	10,81 - 11,04
13	17,00 - 17,52	24	10,35 - 10,56
14	16,23 - 16,71	25	9,90 - 10,10
15	15,50 - 15,95	26	9,47 - 9,66
16	14,81 - 15,22	27	9,06 - 9,25
17	14,15 - 14,53	28	8,67 - 8,86
18	13,52 - 13,87	29	8,30 - 8,49
19	12,92 - 13,25	30	7,95 - 8,14
20	12,36 - 12,65	31	7,61 - 7,80

Beanstandungen

Im Reklamationsfall während der Garanzzeit wenden Sie sich bitte an den Verkäufer.
Um eine erfolgreiche Reklamationsbearbeitung zu gewährleisten ist es notwendig, den Sensor zusammen mit dem Thermostat zurückzusenden.

Garantie

Der Hersteller garantiert die Übereinstimmung des Thermostats mit der Konstruktionsbeschreibung unter der Annahme der Beachtung der Montage- und Betriebsanleitung.

Garanzzeitraum – 2 Jahre ab Kaufdatum.

Tritt innerhalb des Garanzzeitraums ein Mangel auf, der auf eine fehlerhafte Herstellung zurückzuführen ist, so hat der Kunde das Recht auf Nacherfüllung. Schäden aufgrund unsachgemäßer Handhabung, Beschädigung durch Fremdverschulden, falscher Installation (nicht der Anleitung folgend) oder deren Folgeschäden, sind von der Garantie ausgenommen. Bitte bewahren Sie Ihren Kaufbeleg auf. Garantieleistungen werden nur gegen Vorlage des Kaufbelegs sowie des ausgefüllten Garantiescheins/Prüfprotokolls erbracht.

Garantieschein

Ausgefüllter Garantieschein/Prüfprotokoll ist Grundlage für Garantieanspruch.

Thermostat
(Typ-Bezeichnung, Artikelnummer)

KUNDE

Name _____

Telefon _____

Straße _____

E-Mail _____

Postleitzahl, Stadt _____

Land _____

Unterschrift Kunde _____

Kaufdatum _____ 20_____

INSTALLATEUR

Name _____

Telefon _____

Firmenname _____

E-Mail _____

Postleitzahl, Stadt _____

Installationsdatum _____ 20_____

Unterschrift Installateur _____

Firmenstempel

Der Thermostat MCS 750 hat alle Tests erfolgreich bestanden.

BODENTEMPERSSENSOR

BESTÄTIGUNG 1 = VOR UND NACH VERLEGUNG DER HEIZMATTE BZW. DES HEIZKABELS	
Der Sensor kann in das Wellrohr (Leerrohr) eingesetzt und wieder herausgenommen werden.	<input type="checkbox"/>
BESTÄTIGUNG 2 = VOR UND NACH VERLEGUNG DES FUSSBODENBELAGES	
Der Sensor kann in das Wellrohr (Leerrohr) eingesetzt und wieder herausgenommen werden.	<input type="checkbox"/>



Introduction

The **MCS 750** is designed to control electrical underfloor heating systems indoors (heating mats, film heaters or heating cable sections). The thermostat maintains a comfort temperature set for the floor or room and contributes to energy-saving operation of your floor heating. The thermostat offers temperature control using two sensors: floor sensor (included in the scope of delivery) and air sensor (built-in). For heating control, either both temperature sensors can be selected (activated) simultaneously, or optionally only one of the two sensors. The thermostat is mounted onto a wall (flush-mounting) in close proximity to installation wires of the heating system used.

Scope of delivery

Thermostat - 1 piece
 Floor sensor - 1 piece
 Instructions for use and installation - 1 piece

Special features

The thermostat **MCS 750** enables to control your floor heating either directly from the device touch screen or by using the “**Tuya Smart**” app installed on a smartphone. The thermostat shall be connected to a smartphone via Wi-Fi.

- The WiFi network standards supported by the device are: **IEEE 802.11. b/g/n 2.4 GHz.**
- The operating system requirements for smartphones: Android 4.4 or higher, iOS 10.0 or higher.

Registration Tuya Smart app

App download

Scan the QR code with your smartphone or tablet or search for the keyword “Tuya Smart” in the App Store or the Google Play Store for the free app and download it.



User account registration

The following steps are to be performed for user account registration in the “**Tuya Smart**” app.

1. Run the “Tuya Smart” app on your smartphone and tap “Register” if you don’t have an account yet.
2. Then perform the necessary steps in the app to create the user account by following the instructions on the smartphone. The main steps are as follows.
3. Use the country or region that the system automatically identifies and displays or manually select a country or a region.
Important: After registration, the country or region cannot be changed.
4. Enter an email address and tap “Get Verification Code”.
5. Enter the confirmation code that you will receive by email.
6. Now, the password settings appear. Set a password. The password requires 6-20 characters, and must contain both letters and digits.
7. After you have assigned a password to protect your account and tap “Done”.

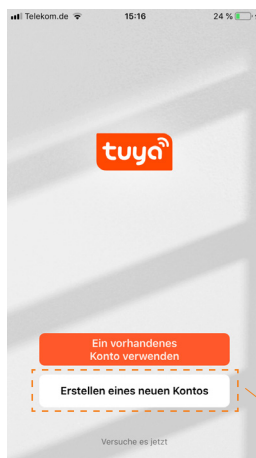

Use existing account

Register new account

Important notes before installation

Read these instructions carefully before use and retain. If necessary, pass the instructions on to a subsequent user. The installation **must be performed by a professional electrician** in compliance with DIN-VDE norms and applicable national laws, rules and regulations. Otherwise the warranty invalidates. **Switch off power from all wiring before installing, testing or replacing the thermostat.** Only use electrical **plastic wall mounting boxes** for the thermostat installation.

Installation

Floor temperature sensor installation



The floor temperature sensor cable has to be placed into a **separate conduit** according to EN 61386-1. It should be placed at heating level directly underneath the heating mat by chiselling out a channel in the subfloor. The sensor should be centrally positioned between two heating conductors, which is in the middle of a cable loop. Route the

heating mat cold lead through the second corrugated tube. Do not cross the cold lead over or place it closer than about 2 cm to the mat heating wires. Thermostat installation requires a standard plastic wall mounting box with 230 V AC mains connection cable from the local wiring at the intended location. A fault-current circuit breaker (30 mA) has to be used. **Double-check that the floor sensor is positioned in a corrugated tube (Ø16mm) and can be easily removed from; check this during installation of the tube and again before installation of the screed and floor covering respectively!**

Connect the thermostat

Important!

We recommend to use the services of qualified specialists when installing the thermostat and heating system. The electrical connection and connection to the power supply must be performed by a professional electrician in compliance with the applicable national laws, rules and regulations. The installation instructions and wiring diagram do not replace the professional skills of the device installer. **Disconnect your local wiring from the mains before connecting the thermostat or disconnecting the device to check or replace it.**

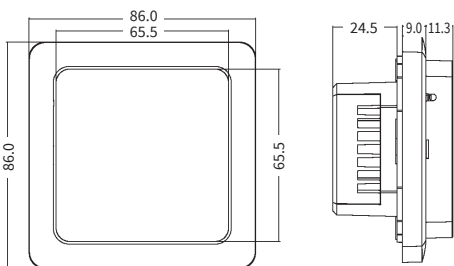

Install the mounting box with suitable **screw spacing of 60 mm** and the intermediate junction box if necessary (e.g. if two or more heating mats are to be connected and controlled with one thermostat). Lead power supply cable, installation wires of the floor heating, and temperature sensor installation wire to the box. Energize the supply cable and find the phase wire and the neutral wire using voltmeter; mark these wires. **Afterwards, de-energize the power supply cable.**

Connect all required wiring to the thermostat using its terminals with screw fastening.

- The floor temperature sensor must be connected to the two terminals marked with **NTC** (polarity does not matter).

Important!

If the installation distance is shorter than the sensor installation wire (standard 3m), the sensor cable must be shortened accordingly.

- The supply voltage (230 V AC) is applied to terminal N and L, with the **phase wire** (detected by voltmeter) – to **terminal L**, and the **neutral wire** – to **terminal N**.
- The heating element installation wires are to be connected to terminals **N LOAD** and **L LOAD**; the screening braid output (yellow-green wire) must be connected to the protective earthing (PE) line via an external terminal contact (not included in the scope of delivery).

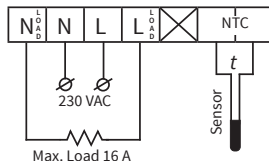

Important!

In order to keep the thermal impact on the relevant device components low in the event of improper use under continuous load and to achieve maximum service life, it is recommended to switch (connect) a maximum load current of 13 A (2990 W).

Mounting the thermostat

- Remove the front cover (part with display). Carefully press the latch on the upper side of the front cover using a thin slot screwdriver and gently pull the front cover off in your direction.
- Make the electrical connection.
- Insert the rear cover of the device into the wall mounting box and fasten with two screws, left and right at the same height.
- Insert the display into the frame and align the connector contacts on the rear with the connector receptacle on the rear cover.
- Carefully press the front cover with the frame against the rear cover (inserted in the flush-mounted box before) until the latch lock in place. Make sure that the front cover tightly adjoins the rear part of the thermostat.

Important!

Avoid damaging or bending the contacts of the connector during installation.

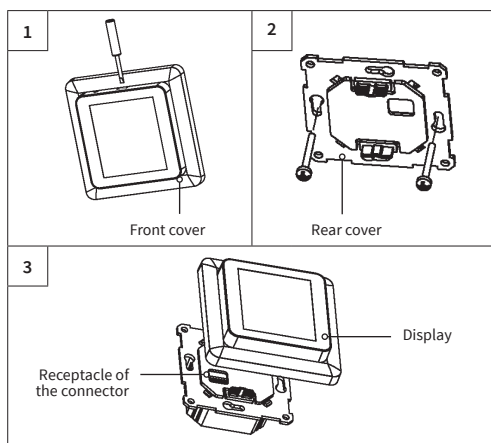

Thermostat installation for two or more heating mats

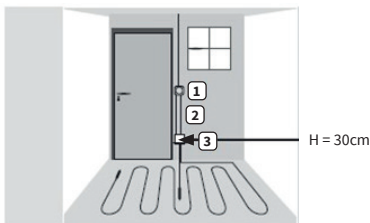

1. Electrical thermostat; power supply cable NYM 3 x 1.5 mm².
2. Corrugated tube for the temperature sensor (floor sensor) or the cold lead (**both are not to be installed inside the same tube**).
3. Flush-mounted junction box (if two or more heating mats are to be connected to the same thermostat, a separate flush-mounted junction box is required).

Display structure

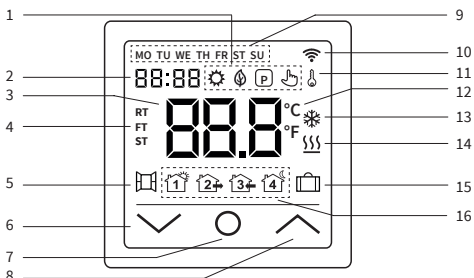

1		Comfort mode	9		Weekday Mon (MO) to Sun (SU)		
		ECO mode		10		WiFi signal	
		Program mode			11		Key lock (child lock)
		Temporary mode				12	
2		Time	13				
		Temperature		14			
4		RT = Room temp.			15		
		FT = Floor temp.				16	
		ST = Set temperature					Program mode event LEAVING HOME
	Open window detection		Program mode event COMING HOME				
6		decrease value, selection "down"	16		Program mode event GOING TO SLEEP		
		"ON/OFF" button, Home button					
7		"ON/OFF" button, Home button					
8		increase value, selection "up"					

Note:

When the device is switched on for the first time, the Wi-Fi signal starts flashing continuously until having connected successfully to your local Wi-Fi network (cf. settings F5 - Wi-Fi connection). If the device is connected to the Wi-Fi, the icon will continue to be displayed, but will stop flashing. If there is no access to the Wi-Fi network (e.g. reception disturbed, weak signal level), the icon will not be displayed.

Operation - basic functions

Switching ON/OFF

Tap the home button and keep pressed **for about 3 seconds** to switch the thermostat on or off. When the device is switched off (stand-by), the display shows the information according to what has been selected in advanced settings F4, code 16.

Note:

Each time the device is switched on, all the icons (see overview of display structure) appear on the display for a short moment.

Activate key lock

Switch to the display main screen and tap the button **for about 3 seconds** to activate the key lock (child lock). To disable the key lock, tap the button for another 3 seconds. The thermostat can also be locked or unlocked in standby mode.

Display sleep mode

If no button is tapped, the display will switch to sleep mode after about 25 seconds by dimming. With tapping one of the input keys the sleep mode ends.

Note:

If the thermostat is on, the last active screen is displayed in sleep mode. When the device is in standby mode, the display shows the information according to what has been selected in advanced settings F4, code 16.

Select operation mode

Switch to the display main screen, tap the home button and select one of the following operating modes:
Program - Comfort - Eco - Holiday.

Switch between the operating modes by repeatedly tapping the home button .

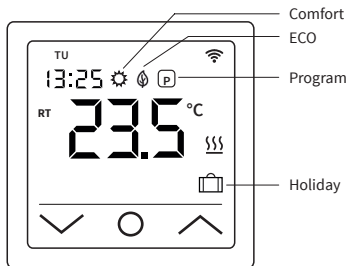

Operating modes

Comfort mode

Using comfort mode, the thermostat permanently (24/7) maintains the desired temperature. The temperature can be selected with the and buttons. **Do not** confirm the selection with the button, but wait a short moment until the temperature display changes from ST to RT or FT. Temperature setting is possible in the range of +5 °C bis +35 °C. The default setting (factory setting) is 23 °C.

ECO mode

Using ECO mode, the thermostat permanently (24/7) maintains the desired temperature. The temperature can be selected with the and buttons. **Do not** confirm the selection with the button, but wait a short moment until the temperature display changes from ST to RT or FT. Temperature setting is possible in the range of +5 °C bis +35 °C. The default setting (factory setting) is 18 °C.

Program mode

Using program mode, the thermostat automatically controls the heating to the set temperature depending on the time and day of the week. The thermostat operates on a 4-phase schedule. A phase means a planned period of the day. According to the selected week profile (cf. advanced settings F4, code 05), four periods (events) with time and temperature can be programmed for all weekdays or a group of weekdays (cf. settings F2). Best solution for a daily routine as follows: waking up in the morning, going to work, coming back home and going to sleep. Temperature setting is possible in the range of +5 °C bis +40 °C.

Using **▲** and **▼** buttons, the temperature can be manually adjusted from the running mode at any time from the running mode. Confirm the selection with the **○** button or wait a short moment until the temperature display changes from ST to RT or FT. As a result, the thermostat switches to **Temporary mode**. The changed temperature setting is only applied temporarily for the running heating period (event) but will not be saved in the settings. With the beginning of the following period, the thermostat returns to set week program.

Holiday mode

This operating mode allows to set the floor heating to economy mode during planned absence (e.g. vacation) in order to save energy. The thermostat permanently (24/7) controls the heating for the duration of absence to the set economy temperature maintains it permanently (around the clock). For setting the duration of absence (number of days of absence) cf. settings F4, code 11. The temperature can be selected with the **▲** and **▼** buttons. **Do not** confirm the selection with the **○** button, but wait a short moment until the temperature display changes from ST to RT or FT. If the absence period is expired, the thermostat automatically switches to the program mode, regardless of which operating mode has been previously selected. Temperature setting is possible in the range of +5 °C bis +20 °C. The default setting (factory setting) is 10 °C.

Settings

Tap the home button **○** and keep pressed for **about 3 seconds** to switch the thermostat **off**. Then tap the **▲** and **▼** button at the same time and **hold them down until F1** appears on the display. Using the **▲** and **▼** buttons, you can select between **F1, F2, F3, F4, F5**.

Note:

If in **F1** and **F2** settings there is no request made for a few seconds, the thermostat will automatically exit the settings and return to the main screen. The settings made up to this point will be saved. Return to the settings again if necessary.

Code	Parameter	Comment
F1	Date and time setting	Set date and time
F2	Program mode setting	Schedule week program, set date and temperature for 4 periods (events) for each weekday
F3	Operation time reading	Read operation time day, month, year
F4	Advanced settings	Effect advanced settings
F5	WiFi connection	000: no reset 001: Reset device and pairing (WiFi connection) using EZ mode 002: Reset device and pairing (WiFi connection) using AP mode

F1 - Date and time setting

Select **F1** and tap **○**. Use the **▲** and **▼** buttons to select the day of the week first and then the time (hours, minutes). Confirm both setting each with tapping **○**. As soon as the "Minutes" have been confirmed with **○** you will automatically return to the main screen. You can exit the settings at any time by long tapping **○**.





F2 - Program mode setting

Note:

You can choose from two different week profiles, cf. advanced settings F4, code 05. Either **5 - 1 - 1 = Mon to Fri - Sat - Sun**, or **7 = each weekday individually, Mon - Tue - Wed - Thu - Fri - Sat - Sun**.

Select **F2** and tap **○**. Use the **▲** and **▼** buttons to select the day of the week and the period (event). Tap **○**. Now use the **▲** and **▼** buttons to set the time first and confirm with **○**. Next, set the temperature using the **▲** and **▼** buttons and confirm with **○**. Use the **▲** and **▼** buttons to move to the next period and day of the week respectively. Proceed with the settings for all other days and periods in the same way. After you have programmed all the days of the week, **long tap ○** to exit the settings. Otherwise, the thermostat will automatically switch to the main screen after 5 seconds.

Default settings (factory settings) for Program mode:

Event / Day	Period 1  WAKING UP	Period 2  LEAVING HOME	Period 3  COMING HOME	Period 4  GOING TO SLEEP
Mon - Fri	06:00 20 °C	08:30 15 °C	17:00 20 °C	23:00 15 °C
Sat - Sun	06:00 20 °C	08:30 20 °C	17:00 20 °C	23:00 15 °C

F3 - Operation time reading

Select **F3** and tap **○**. Using the **▲** and **▼** buttons, you can read the operating time for day, month and year. To exit the settings, tap **○**.

F4 - Advanced settings

Note:

Changes to the advanced settings should only be performed by a qualified person.

Select **F4** and tap **○** to move to the first parameter (01 is shown on the display). Using the **▲** and **▼** buttons allow to adjust the value now. Tap **○** to move to the next parameter. To exit the advanced settings, **long tap ○**.

Example:

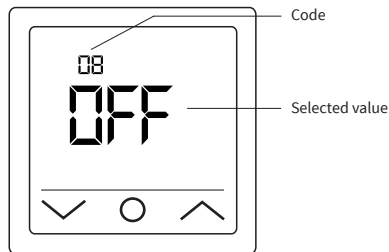

Note:

The various parameters (cf. codes 01 - 18) of the advanced settings are arranged in a fixed order. You can only switch to the next parameter, but not return to a previous one. To do this, you must either exit the advanced settings and select F4 again or tap **○** repeatedly until you reach the corresponding parameter again (code 18 is followed by code 01 ff. again).

Note:

The parameters **marked with *** in the following table can only be set directly on the thermostat and cannot be adjusted via the "Tuya Smart" app.

Code	Parameter	Factory setting	Possible settings	Comment
01	Sensor selection	01	01: Room sensor with floor temperature limitation 02: Room sensor 03: Floor sensor	The device offers control of the underfloor heating using a floor and a room temperature sensor. Optionally, either only one of the two sensors can be activated or both sensors can be selected at the same time. In this case, the room sensor controls the heating depending on the set maximum floor temperature (cf. code 04), which is used for limitation.
02	Room sensor calibration	0 °C	-5 °C ... +5 °C	Allows you to calibrate the room sensor (integrated in the device) if the measured temperature differs from the actual room temperature. The usual self-heating of the device during its normal operation can affect the temperature measurement, as well as the positioning of the thermostat, e.g. near other heat sources, windows, doors.
03	Floor sensor calibration	0 °C	-5 °C ... +5 °C	Allows you to calibrate the floor sensor if the measured temperature differs from the actual floor temperature.
04	Floor temperature limitation	35 °C	+5 °C ... +60 °C	Allows you to set a maximum floor temperature as the upper temperature limit. This is particularly beneficial when, for example, laminate or click vinyl flooring is to be protected from excessively high temperatures.
05	Week profile	5-1-1	5-1-1, 7	According to the selected week profile, either all weekdays can be programmed individually or the working days are combined as one group. 5-1-1 = Mon to Fri (as a group) - Sat - Sun / 7 = Mon - Tue - Wed - Thu - Fri - Sat - Sun (each weekday individually). Note: Relevant only for Program mode.
06	Adaptive start (self-learning mode)	Off (no)	On (YES), Off (no)	By continuously analyzing the previous heating characteristics, the thermostat automatically calculates the required turn-on time (preheating time) so that the set temperature can be achieved in time until the programmed time. If this function is OFF, the thermostat will turn on the heating exactly at the programmed time. Note: Relevant only for Program mode.
07 *)	Adaptive start time (preheating time)	20 Min.	0-40 Min.	When the adaptive start function (cf. code 06) is activated for the first time, the heating is switched on earlier according to the preheating time selected under this item. Through the continuous analysis described under code 06, the preheating time for future heating periods will be adapted step by step to the requirements.
08	Open window detection	Off (OFF)	On (on), Off (OFF)	The thermostat permanently monitors the room temperature. If it has dropped by more than 5 degrees within 15 minutes, the thermostat assumes that window is open and turns off the heating for 30 minutes to save energy. After this time, the heating control continues in the last active operating mode. If you change the operating mode during the 30 minutes, the open window detection will be cancelled immediately and the symbol on the display goes out. Note: Open window detection is active even if only the floor sensor (cf. code 01, setting 03) has been activated.
09	Floor sensor type	10 kOhm	3, 5, 6.8, 10, 12, 15, 20, 22, 33, 47 kOhm	The device also supports other types of floor temperature sensors. This setting allows you to specify the type of floor sensor by selecting the appropriate nominal resistance.
10	Anti-freezing mode	On (YES)	On (YES), Off (no)	Used to keep the temperature above the freeze point when a room is not used for a longer period of time. This prevents e.g. pipes from freezing. The thermostat keeps the temperature above +5 °C. It means, at ± 5 °C the thermostat switches heating on, and switches off when +7 °C is reached. If you have activated this function by selecting "On (YES)", it will be active even if the thermostat is in stand-by.
11 *)	Holiday time	1 day (01)	1-99 days	Setting of time of absence for the operation of the heating system in holiday mode.
12	Switching delay	1 °C	0.5 °C, 1 °C, 2 °C, 3 °C	Switching delay means that the thermostat does not switch the heating on or off when exactly the set target temperature is reached, but earlier or later by the selected switching tolerance value. Example: Set temperature 26 °C, switching delay 1 °C, the thermostat switches the heating on at ≤ 25 °C and off at ≥ 27 °C. The lower the set value for the switching delay, the more circuits of the controller. The larger the set value, the less accurate the temperature control.
13 *)	Display accuracy	0.5 °C	0.5 °C, 0.1 °C	Setting at which degree of accuracy the temperature is to be shown on the display. Either 0.1 °C steps (e.g. 23.1 °C, 23.2 °C) or 0.5 °C steps (e.g. 23.0 °C, 23.5 °C).
14 *)	Temperature input steps	0.5 °C	0.1 °C, 0.5 °C, 1 °C	Setting in which °C steps the set temperature can be adjusted.
15	Reset	No (no)	Yes (YES), No (no)	Allows to reset the device to factory settings. Note: If "YES" is selected, long tap O to confirm until the main screen appears. The device is now reset.
16 *)	Display indication when device is switched off	02	01: Displays "OFF" 02: Temperature is displayed	Allows you to select the information to be shown on the display when the device is switched off.
17	Temperature unit	°C	°C, °F	Selection of the temperature unit, Celsius oder Fahrenheit.
18 *)	Device status at restart (after the device was disconnected from the power supply)	1	1: Return to previous operating state 2: Device OFF 3: Device ON	Setting to which status the device is to be set after the power supply has been restored (e.g. if a power failure occurred). 1: The device returns to the previous operating state (from before the power interruption). If the thermostat was switched off, it remains switched off. If the device was turned on, it returns to the previous active operating mode. 2: The device is or remains switched off. 3: The device is switched on and continues to operate in the previous active operating mode.

F5 - WiFi connection

WiFi connection guidelines:

- WiFi network standards supported by the device: **IEEE 802.11. b/g/n 2.4 GHz**.
- Position the antennas of the WiFi router according to the manufacturer's recommendations in order to achieve the maximum WiFi signal level at the place where the thermostat is installed.
- The number of thermostats connected to the home network at the same time depends on the type of your router.
- If the WiFi signal level of your home network at the place of installation is interfered by other WiFi networks or sources of interference in the 2.4 GHz range, we recommend changing the WiFi channel to a less busy one, eliminating the source of interference, changing the position of the router, or using equipment to expand the radio coverage area (access points and repeaters).
- When installing thermostats in rooms of a large area, complex configuration, or in case of problems with setting up a WiFi connection, it is recommended to contact a specialist in setting up WiFi equipment.

Note:

The Wi-Fi signal strength, as well as the occupied Wi-Fi channels, can be checked e.g. using a suitable smartphone App (available for iOS and Android devices) by holding the smartphone next to the place where the thermostat is installed. Also most routers offer the ability to analyse the signal strength of connected WiFi devices. If the signal level is less than desired, reposition the router, or use equipment to increase the coverage of the WiFi network (access point, repeater, etc.). WiFi signal propagation is affected by concrete floors, metal objects (cabinets, boxes, mirrors, etc.), as well as sources of interference (e.g. microwave ovens). WiFi access points installed in adjacent rooms can also be a source of radio interference. Since the thermostat is deepened into the wall, the perceived WiFi signal level may be lower than that shown by a smartphone.



Adding a device

To be able to program and operate the thermostat with the **"Tuya Smart" app**, you must first add the device to the app and connect it to your smartphone or tablet via WiFi. There are two options available: "Automatic Add" method via Bluetooth and "Manual Add" method. **The "Automatic Add" method is recommended.** The manual method is available as an alternative in case the automatic connection has not been successful.

Method 1: Automatic Add

1. Make sure that your WiFi is switched on, is in workable condition, and is active on the **2.4 GHz frequency band**.
2. Activate **Bluetooth** on your end device.
3. Log in to your "Tuya Smart" user account with your login details.
4. The thermostat will be automatically identified by your smartphone and displayed in the app.
5. Tap "Add device".
6. Enter the network name and password or select a WiFi network which has already been added. Then tap "Next".
7. The thermostat will now be added automatically.
8. After the device has been added successfully, tap "Done".

Note:



Using "Automatic Add" method **does not require to open settings F5**. Proceed as follows if the device is not automatically identified and displayed in the app. Tap the home button **O** and keep pressed for about 3 seconds to switch the thermostat off. Then tap the **▲** and **▼** button at the same time and hold them down until **F1** appears on the display. Select **F5** using the **▲** and **▼** buttons. Select **001** in the following settings and confirm with tapping **O**. Wait a moment. The WiFi signal  on the display of the thermostat starts flashing quickly. Open the "Tuya Smart" app. On the main screen, tap the button  in the upper right corner, then tap "Add Device".

Method 2: Manual Add



Note:

The thermostat supports two pairing modes, EZ mode and AP mode.

EZ mode:

Select **F5** using the **▲** and **▼** buttons. Select **001** in the following settings and confirm with tapping **O**. Wait a moment. The WiFi signal  on the display of the thermostat starts flashing **quickly**. Open the "Tuya Smart" app. On the main screen, tap the button  in the upper right corner, then tap "Add Device". Next select "Small household appliances" as the device type first (left menu), then "Thermostat (Wi-Fi)" in the "HVAC" group of the right selection menu. Enter the network name and password or select a WiFi network which has already been added and tap "Next". Tap "Confirm that the signal flashes quickly" and then tap "Flashing quickly" in the subsequent view. The connection process starts. After the device has been added successfully, tap "Done".

AP mode:

Select **F5** using the **▲** and **▼** buttons. Select **002** in the following settings and confirm with tapping **O**. Wait a moment. The WiFi signal  on the display of the thermostat starts flashing **slowly**. Open the "Tuya Smart" app. On the main screen, tap the button  in the upper right corner, then tap "Add Device". Next select "Small household appliances" as the device type first (left menu), then "Thermostat (Wi-Fi)" in the "HVAC" group of the right selection menu. Enter the network name and password or select a WiFi network which has already been added and tap "Next". Tap "Confirm that the signal flashes quickly" and then tap "Flashing slowly" in the subsequent view. Tap on "Connect now". The WiFi settings of your smartphone will now be opened automatically. Select the WiFi network (hotspot) "**Smartlife-******". The connection process starts. After the device has been added successfully, tap "Done".

Alarm indication and troubleshooting

Error code	Defect characteristic	Handling
Er1	Short circuit or defect of the room sensor installed in the device.	Check thermostat or floor temperature sensor. The device must not be put into operation again until the fault has been rectified. The following safety instructions must be observed.
Er2	Short circuit or defect of the external floor temperature sensor or breakage of the sensor cable.	

Important!

Working on the thermostat including the external floor temperature sensor must only be performed by a professional electrician. The electrical connection and connection to the power supply as well as disconnection of the device from power supply must be performed by a professional electrician. **Disconnect your local wiring from the mains before installing the thermostat or disconnecting from power supply to check or replace the device or the external floor temperature sensor.**

Note:

In case of an **interruption of the power supply** (e.g. in the event of a power failure or if the thermostat has been disconnected from power supply to check it), **the following settings will be retained for 30 days:**

- F1 - Date and time
- F2 - Program mode settings
- F4 - Advanced settings
- Last active operating mode
- Set temperature

All other settings will be lost and have to be made new.

Tuya Smart APP navigation

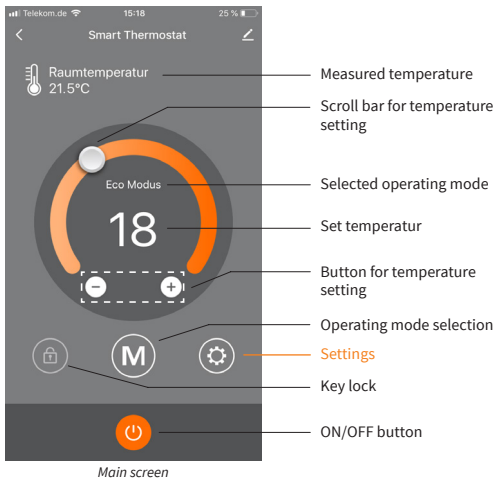

Main screen



Settings



Advanced settings



Program mode setting

“Advanced settings” menu.

For an explanation of the individual parameters and their setting options, refer to the table under “F4 - Advanced settings” in this manual.

Reservation

All information given are believed to be reliable and correct and correspond to the current state of our knowledge. Modifications, mistakes and printing errors do not justify claims for compensation. Liability is governed exclusively by the general terms and conditions. Specifications are subject to change without prior notice.

Technical data

Thermostat MCS 750

Supply voltage	230 VAC, 50 Hz
Maximum load current	16 A ^{*)}
Power consumption	< 2 W
Weight	140 g
Dimensions	86x86x48 mm
IP rate	IP21
Protection class	II
Floor temperature sensor	NTC 10 kOhm
Sensor installation wire length	3 m
Permissible ambient air temp. range	+5...+55 °C
Permissible relative air humidity	60% (non-condensing)
Temperature setting range	+5...+40 °C
WiFi network standards supported	IEEE 802.11. b/g/n 2.4 GHz
Other floor temperature sensor types supported	3, 5, 6, 8, 12, 15, 20, 22, 33, 47 kOhm

^{*)} In order to keep the thermal impact on the relevant device components low in the event of improper use under continuous load and to achieve maximum service life, it is recommended to switch (connect) a maximum load current of 13 A (2990 W).

Floor temperature sensor NTC 10 kOhm

Temperature [°C]	Resistance [kΩ]	Temperature [°C]	Resistance [kΩ]
10	19.46 - 20.11	21	11.82 - 12.09
11	18.65 - 19.27	22	11.30 - 11.55
12	17.80 - 18.37	23	10.81 - 11.04
13	17.00 - 17.52	24	10.35 - 10.56
14	16.23 - 16.71	25	9.90 - 10.10
15	15.50 - 15.95	26	9.47 - 9.66
16	14.81 - 15.22	27	9.06 - 9.25
17	14.15 - 14.53	28	8.67 - 8.86
18	13.52 - 13.87	29	8.30 - 8.49
19	12.92 - 13.25	30	7.95 - 8.14
20	12.36 - 12.65	31	7.61 - 7.80

Claims

In case of a claim during the warranty period please contact the seller. The sensor will need to be sent back together with the thermostat for processing a claim.

Warranty

The manufacturer guarantees the conformity of the thermostat with the design description, assuming compliance with the installation and operating instructions.

Warranty period - 2 years from date of purchase.

In case of a defect during guarantee period caused by a manufacturing defect, the customer has the right to supplementary performance. The warranty does not cover any defects due to inadequate handling, damages through a third party, wrong installation (not following the manual) or its consequential damages. Please keep your sales receipt. For any warranty claims you have to show your sales receipt as well as completed test protocol/guarantee card.



Introduction

Le **MCS 750** est conçu pour contrôler les systèmes de chauffage par le sol électrique domestique (tapis chauffants, films chauffants ou sections de câbles chauffants). Le thermostat maintient une température de confort de la surface chauffée et assure une consommation d'énergie rationnelle. Le thermostat assure la commande à l'aide de deux capteurs de température : un capteur de sol (inclus dans la livraison) et un capteur d'air (fixe dans l'appareil). Pour la régulation du chauffage, il est possible de sélectionner (activer) simultanément les deux capteurs de température ou, en option, un seul des deux capteurs.

Le thermostat est monté sur un mur à proximité immédiate des fils d'installation du système de chauffage utilisé.

Contenu de la livraison

Thermostat - 1 pièce
 Capteur de sol - 1 pièce
 Instructions d'utilisation et d'installation - 1 pièce

Caractéristiques particulières

Le thermostat **MCS 750** permet de contrôler votre plancher chauffant à la fois directement depuis l'écran tactile de l'appareil et en utilisant l'**application « Tuya Smart »** installée sur un smartphone. Le thermostat doit être connecté à un smartphone par WiFi.

- Les normes de réseau WiFi supportées par l'appareil sont : **IEEE 802.11. b/g/n 2,4 GHz.**
- Le système d'exploitation pour smartphone requis est Android 4.4 ou supérieur, iOS 10.0 ou supérieur.

Enregistrement de l'application Tuya Smart

Télécharger l'application

Scannez le code QR avec votre smartphone ou recherchez l'application gratuite « Tuya Smart » dans l'App Store ou Google Play Store et téléchargez-la.



Enregistrement compte d'utilisateur

Les étapes suivantes doivent être effectuées pour l'enregistrement du compte utilisateur dans l'**application « Tuya Smart »**.

1. Ouvrez l'application « Tuya Smart » sur votre smartphone et tapez sur « Créer un nouveau compte » si vous n'avez pas de compte utilisateur.
2. Effectuez ensuite les étapes nécessaires dans l'application pour créer le compte utilisateur en suivant les instructions sur le smartphone. Les étapes essentielles sont les suivantes.
3. Utilisez le pays ou la région que le système détectera et affichera automatiquement, ou sélectionnez manuellement un pays ou une région. **Important : Une fois celui-ci enregistré, le pays ou la région ne peut pas être modifié.**
4. Saisissez une adresse électronique et tapez sur « Récupérer le code de vérification ».
5. Saisissez le code de confirmation que vous recevrez par courriel.
6. Vous arrivez maintenant à l'attribution du mot de passe. Entrez un mot de passe. Le mot de passe doit comporter de 6 à 20 caractères et contenir des lettres et des chiffres.
7. Après avoir défini un mot de passe pour protéger votre compte, cliquez et appuyez sur « Terminer ».



Utiliser un compte existant

Créer un nouveau compte

Remarques importantes avant l'installation

Lisez attentivement ces instructions avant d'utiliser l'appareil et conservez-les. Si nécessaire, transmettez les instructions à un utilisateur ultérieur. Le branchement électrique et le raccordement au réseau électrique **ne peuvent être effectués que par un électricien qualifié**, conformément aux normes DIN-VDE et aux lois, règles et réglementations nationales applicables. Dans le cas contraire, la garantie ne sera plus valable. **Mettez votre réseau électrique local hors tension avant d'installer, de vérifier ou de remplacer le thermostat.** Utilisez uniquement des **prises encastrées en plastique** pour installer le thermostat.

Installation

Installation du capteur de température au sol

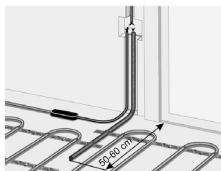

Le câble du capteur de température du sol doit être placé dans un **tube ondulé séparé** conformément à la norme NF EN 61386-1. La sonde de sol doit être positionnée directement sous la natte chauffante en préparant une rainure dans le sol. Le capteur doit être installé à équidistance de deux conducteurs chauffants, c'est-à-dire au milieu d'une boucle de câble chauffant.

Posez le câble de raccordement de la natte en parallèle jusqu'au boîtier encastré plastique standard et ne la faites pas se croiser avec le conducteur chauffant. Conservez une distance minimale de 2 cm entre les deux. Pour le thermostat électronique, une boîte d'encastrément standard en plastique avec un câble d'alimentation de 230 V AC au réseau domestique doit être présente. Un disjoncteur à courant de défaut (30 mA) doit être prévu. **Assurez-vous pendant l'installation du tube ondulé (Ø16mm) puis avant la pose de la chape ou du revêtement de sol que le capteur peut être placé dans le tube ondulé et en être retiré !**

Connectez le thermostat

Important !

Nous vous recommandons de faire appel à des professionnels qualifiés pour l'installation du thermostat et du système de chauffage. Le branchement électrique et le raccordement au réseau électrique ne peuvent être effectués que par un électricien qualifié, conformément aux lois, règles et réglementations nationales applicables. Les instructions d'installation et le schéma de connexion ne remplacent pas les connaissances spécialisées de l'installateur de l'appareil. **Débranchez votre câblage local du secteur avant de brancher le thermostat ou de le débrancher pour le vérifier ou le remplacer.**

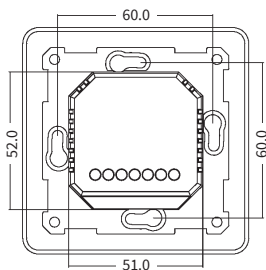
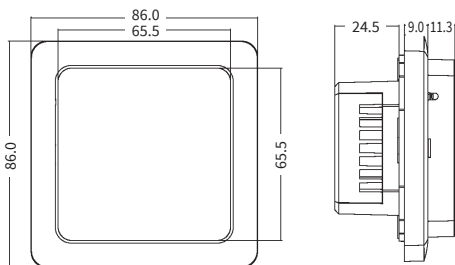

Installez le boîtier de montage avec un **espacement approprié des vis de 60 mm** et la boîte de jonction intermédiaire si nécessaire (par exemple, si deux ou plusieurs nattes chauffantes doivent être connectées et contrôlées par un seul thermostat). Conduisez le câble d'alimentation électrique et les câbles de raccordement du chauffage par le sol et de la sonde de température du sol jusqu'à la boîte encastrée. Alimentez le câble d'alimentation et trouvez le fil de phase et le fil neutre en utilisant l'indicateur de phase du secteur ; marquez ces fils. **Mettez hors tension le câble d'alimentation.**

Raccordez tous les fils nécessaires au thermostat à l'aide de ses bornes à vis.

- Le capteur de température du sol doit être connecté aux deux bornes marquées **NTC** (la polarité n'a pas d'importance).

Important !

Si la distance d'installation est plus courte que le câble de raccordement du capteur (réglage d'usine : 3m), le câble du capteur doit être raccourci en conséquence.

- La tension d'alimentation (230 VAC) est appliquée aux bornes N et L, la **phase** (identifiée par le testeur de tension) étant connectée à la **borne L** et le **conducteur neutre** à la **borne N**.
- Les fils d'installation des éléments chauffants doivent être connectés aux bornes **N LOAD** et **L LOAD** ; la sortie de la tresse de blindage (fil jaune-vert) - vers la ligne de terre de protection (PE) via le contact terminal externe (non compris dans la livraison).

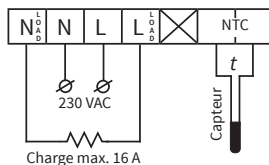

Important !

Afin de limiter la charge thermique des composants de l'appareil en cas d'utilisation inappropriée en charge continue et d'atteindre une durée de vie maximale, **il est recommandé de commuter ou de raccorder une charge maximale de 13 A (2990 W).**

Montage du thermostat

- Retirez le couvercle avant (partie avec l'écran). Appuyez délicatement sur le loquet situé sur la partie supérieure du couvercle avant à l'aide d'un tournevis à fente fine et tirez doucement le couvercle avant vers vous.
- Effectuez le raccordement électrique.
- Placez la partie arrière de l'appareil dans le boîtier de montage et fixez-le au moyen de deux vis, à gauche et à droite.
- Insérez l'écran dans le cadre et faites coïncider les contacts du connecteur à l'arrière avec le logement du connecteur sur la partie arrière de l'appareil.
- Pressez délicatement le couvercle avant avec le cadre contre le couvercle arrière (inséré dans la boîte d'encastrément avant) jusqu'à ce que le loquet se verrouille en place. Veillez à ce que le couvercle avant soit bien ajusté à la partie arrière du thermostat.

Important !

Évitez d'endommager et de plier les contacts du connecteur au cours du montage.

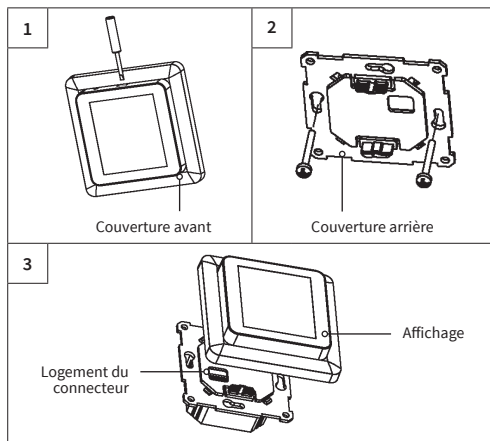

Installation du thermostat pour deux ou plusieurs nattes chauffantes

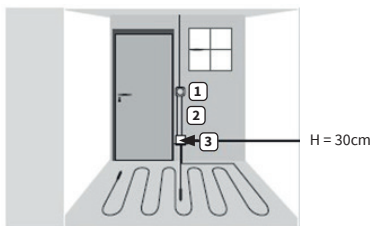

1. Thermostat électronique; câble d'alimentation NYM 3 x 1,5 mm² pour la répartition.
2. Tube ondulé pour le capteur (de sol) ou pour le conducteur froid (**il ne faut pas les poser dans le même tube**).
3. Prise encastrée (si plusieurs nattes chauffantes sont reliées au même thermostat, une prise encastrée séparée est requise).

Structure de l'écran

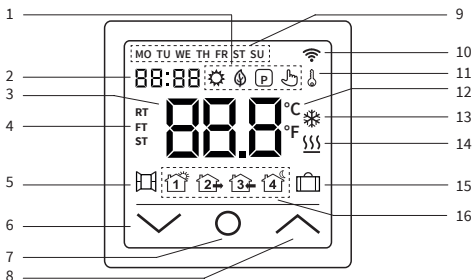

1		Mode confort
		Mode ECO
		Mode programme
		Mode temporaire
2		Heure
3		Température
4	RT	RT = Température ambiante
	FT	FT = Température du sol
	ST	ST = Température réglée
5		Détection de fenêtre ouverte
6		Diminuer la valeur, sélection « en bas »
7		Bouton « ON/OFF » (marche/arrêt), bouton « HOME »
8		Augmenter la valeur, sélection « vers le haut »

9		Jours de la semaine lundi (MO) au dimanche (SU)
10		Signal WiFi
11		Verrouillage (sécurité enfants)
12		Unité de température Celsius/Fahrenheit
13		Mode antigel
14		Chauffage en marche
15		Mode vacances
16		Événement du mode programme RÉVEIL
		Événement du mode programme PARTIR
		Événement du mode programme RETOUR
		Événement du mode programme COUCHER

Utilisation - fonctions de base

Mise en marche/arrêt

Appuyez sur le bouton d'accueil **O** et maintenez-le enfoncé **pendant environ 3 secondes** pour allumer ou éteindre le thermostat. Lorsque l'appareil est éteint (veille), l'écran affiche les informations en fonction de ce qui a été sélectionné dans les paramètres avancés F4, code 16.

Remarque :

Chaque fois que l'appareil est mis en marche, toutes les icônes (voir l'aperçu de la structure de l'écran) apparaissent à l'écran pendant un court instant.

Activer le verrouillage des touches

Passer à l'écran principal de l'affichage et appuyez sur le bouton **▲** **pendant environ 3 secondes** pour activer le verrouillage de la clé (sécurité enfant). Pour désactiver le verrouillage des touches, appuyez sur le bouton **▲** pendant 3 secondes supplémentaires. Le thermostat peut également être verrouillé ou déverrouillé en mode veille.

Mode veille d'écran

Si aucun bouton n'est appuyé, l'écran passe en mode veille après environ 25 secondes en s'assombrissant. Il suffit d'appuyer sur l'un des boutons d'entrée **▼ O ▲** pour quitter le mode veille.

Remarque :

Si le thermostat est allumé, le dernier écran actif s'affiche en mode veille. Lorsque l'appareil est en mode veille, l'écran affiche les informations en fonction de ce qui a été sélectionné dans les paramètres avancés F4, code 16.

Sélection du mode de fonctionnement

Passer à l'écran principal de l'affichage, appuyez sur le bouton d'accueil **O** et sélectionnez l'un des modes de fonctionnement suivants : Programme - Confort - Eco - Vacances. En appuyant brièvement sur le bouton d'accueil **O**, vous pouvez passer d'un mode de fonctionnement à l'autre.

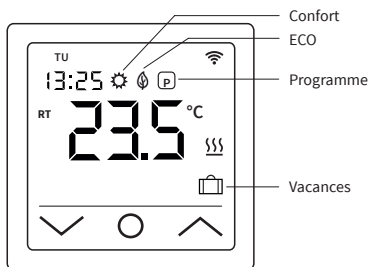

Modes de fonctionnement

Mode Confort

En utilisant le mode confort, le thermostat maintient en permanence (24/7) la température souhaitée. La température peut être sélectionnée avec les boutons **▲** et **▼**. **Ne confirmez pas** la sélection avec le bouton **O**, mais attendez un court instant que l'affichage de la température passe de ST à RT ou FT. La température est réglable de +5 °C à +35 °C. Le réglage par défaut (réglage d'usine) est de 23 °C.

Mode ECO

Dans ce mode de fonctionnement, le thermostat maintient en permanence (24 heures sur 24) une température préalablement réglée. La température peut être sélectionnée à l'aide des boutons **▲** et **▼**. **Ne confirmez pas** la sélection avec le bouton **O**, mais attendez un court instant que l'affichage de la température passe de ST à RT ou FT. La température est réglable de +5 °C à +35 °C. Le réglage par défaut (réglage d'usine) est de 18 °C.

Remarque :

Lorsque l'appareil est allumé pour la première fois, le signal WiFi commence à clignoter en continu jusqu'à ce que vous vous soyez connecté avec succès à votre réseau WiFi local (cf. paramètres F5 - Connexion WiFi). Si l'appareil est connecté au WiFi, l'icône continuera à s'afficher, mais cessera de clignoter. S'il n'y a pas d'accès au réseau WiFi (p.e., réception perturbée, niveau de signal faible), l'icône ne s'affichera pas.

Mode Programme

En mode programme, le thermostat règle automatiquement le chauffage à la température définie en fonction de l'heure et du jour de la semaine. Le thermostat fonctionne selon un programme à 4 phases. Une phase signifie une période planifiée de la journée. En fonction du profil hebdomadaire sélectionné (cf. réglages étendus F4, code 05), il est possible de programmer quatre périodes (événements) avec l'heure et la température pour tous les jours de la semaine ou un groupe de jours de la semaine (cf. réglages F2). Parfaitement adapté à votre journée se déroule comme suit : vous vous levez le matin (Lever), vous allez au travail (Marcher), vous rentrez chez vous (Arriver) et vous allez vous coucher (Dormir). La température est réglable de +5 °C à +40 °C.

A l'aide des boutons **▲** et **▼**, la température peut être ajustée manuellement à tout moment pendant le fonctionnement. Confirmez la sélection en appuyant sur le bouton **○** ou attendez un court instant que l'affichage de la température passe de ST à RT ou FT. En conséquence, le thermostat passe en **mode Temporaire**. Le réglage de température modifié est appliqué temporairement pour la période de chauffage en cours (événement) mais ne sera pas enregistré dans les réglages. Au début de la période suivante, le thermostat revient au programme de la semaine.

Mode vacances

Ce mode de fonctionnement permet de mettre le chauffage par le sol en mode économique pendant une absence planifiée (par exemple, des vacances) afin d'économiser de l'énergie. Le thermostat règle le chauffage pour la durée de l'absence sur la température d'économie réglée et la maintient en permanence (24 heures sur 24). Pour le réglage de la durée de l'absence (nombre de jours d'absence), voir **réglages F4, code 11**. La température peut être sélectionnée avec les boutons **▲** et **▼**.

Ne confirmez pas la sélection avec le bouton **○**, mais attendez un court instant que l'affichage de la température passe de ST à RT ou FT. Une fois la durée de l'absence écoulée, le thermostat passe automatiquement en mode programme, quel que soit le mode de fonctionnement sélectionné auparavant. La température est réglable de +5 °C à +20 °C. Le réglage par défaut (réglage d'usine) est de 10 °C.

Paramètres

Appuyez le bouton d'accueil **○** et maintenez-le **pendant 3 secondes** pour **éteindre** le thermostat. Appuyez ensuite simultanément sur les boutons **▲** et **▼** et **maintenez-les tous deux jusqu'à ce que** F1 s'affiche à l'écran. À l'aide des boutons **▲** et **▼**, vous pouvez ensuite choisir entre **F1, F2, F3, F4, F5**.

Remarque :

Si, pendant les réglages suivants **F1** et **F2**, vous n'avez effectué aucune saisie au bout de quelques secondes, le thermostat quitte automatiquement les réglages et revient à l'écran principal. Les réglages effectués jusqu'à ce moment sont enregistrés. Si nécessaire, revenez aux réglages.

Code	Paramètre	Explication
F1	Régler la date, l'heure	Programmer la date et l'heure
F2	Régler le mode programme	Définir le programme hebdomadaire, programmer l'heure et la température pour 4 périodes (événements) pour tous les jours de la semaine
F3	Lire le temps de fonctionnement	Durée de fonctionnement jour, mois, année
F4	Paramètres avancés	Effectuer des réglages avancés
F5	Connexion WiFi	000: pas de réinitialisation 001: Réinitialiser l'appareil et l'appariement (connexion WiFi) en utilisant le mode EZ 002: Réinitialiser l'appareil et l'appariement (connexion WiFi) en utilisant le mode AP

F1 - Régler la date et l'heure

Sélectionnez **F1** et appuyez sur **○**. Utilisez les boutons **▲** et **▼** pour sélectionner d'abord le jour de la semaine, puis l'heure (heures, minutes). Confirmez les deux réglages en appuyant sur **○**. Dès que les « Minutes » ont été confirmées avec **○**, vous revenez automatiquement à l'écran principal. Vous pouvez quitter les réglages à tout moment en appuyant **longuement** sur **○**.

F2 - Régler le mode programme

Remarque :

Vous pouvez choisir entre deux profils hebdomadaires différents, cf. **réglages avancés F4, code 05**. Soit **5 - 1 - 1** = lun. - sam. - dim., soit **7** = individuel pour chaque jour de la semaine, lu. - ma. - me. - je. - ve. - sa. - di.

Sélectionnez **F2** et appuyez sur **○**. Utilisez les boutons **▲** et **▼** pour sélectionner le jour de la semaine et la période (événement). Appuyez sur **○**. Utilisez maintenant les boutons **▲** et **▼** pour régler d'abord l'heure et confirmez avec **○**. Ensuite, réglez la température à l'aide des boutons **▲** et **▼** et confirmez avec **○**. Utilisez les boutons **▲** et **▼** pour passer respectivement à la période et au jour de la semaine suivants. Procédez aux réglages pour tous les autres jours et périodes de la même manière. Une fois que vous avez programmé tous les jours de la semaine, appuyez **longuement** sur **○** pour quitter les réglages. Sinon, le thermostat reviendra automatiquement à l'écran principal après 5 secondes.

Paramètres par défaut (**réglages d'usine**) en mode programme :

Événement	Période 1	Période 2	Période 3	Période 4
	RÉVEIL	PARTIR	RETOUR	COUCHER
du lu. au ven.	06:00 20 °C	08:30 15 °C	17:00 20 °C	23:00 15 °C
du sam. au dim.	06:00 20 °C	08:30 20 °C	17:00 20 °C	23:00 15 °C

F3 - Lire le temps de fonctionnement

Sélectionnez **F3** et appuyez sur **○**. À l'aide des boutons **▲** et **▼**, vous pouvez lire l'heure de fonctionnement pour le jour, le mois et l'année. Pour quitter les paramètres, appuyez sur **○**.

F4 - Paramètres avancés

Remarque :

Les paramètres avancés ne doivent être ajustés que par une personne qualifiée.

Sélectionnez **F4** et appuyez sur **○** pour passer au premier paramètre (01 s'affiche à l'écran). L'utilisation des boutons **▲** et **▼** permet de régler la valeur maintenant. Appuyez sur **○** pour passer au paramètre suivant. Pour quitter les paramètres avancés, appuyez **longuement** sur **○**.

Exemple:

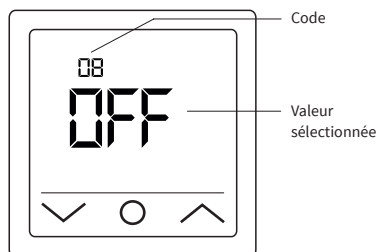

Remarque :

Les différents paramètres (cf. codes 01 - 18) des réglages avancés sont disposés dans un ordre fixe. Pour ce faire, vous devez soit quitter les paramètres avancés et sélectionner à nouveau F4, soit appuyer sur **○** à plusieurs reprises jusqu'à ce que vous atteigniez à nouveau le paramètre correspondant (le code 18 est suivi à nouveau du code 01 et suivants).

Remarque :

Les paramètres **marqués d'un *** dans le tableau suivant ne peuvent être réglés que directement sur le thermostat et ne peuvent pas être ajustés via l'appli « Tuya Smart ».

Code	Paramètre	Réglage d'usine	Possibilités de réglage	Explication
01	Choix de capteur	01	01 : Capteur d'ambiance avec limitation de la température au sol 02 : Capteur d'ambiance 03 : Capteur au sol	L'appareil permet de commander le système de chauffage par le sol via un capteur de température au sol et un capteur de température ambiante. Au choix, il est possible d'activer un seul des deux capteurs ou de sélectionner les deux capteurs en même temps. Dans ce cas, la sonde d'ambiance régle le chauffage en fonction de la température maximale du sol réglée (voir code 04), qui sert de limite.
02	Calibrage de la sonde d'ambiance	0 °C	-5 °C ... +5 °C	Permet de calibrer la sonde d'ambiance (intégrée à l'appareil) lorsque la température mesurée diffère de la température réelle de la pièce. L'auto-échauffement naturel de l'appareil lors de son fonctionnement normal peut influencer la mesure de la température, tout comme le positionnement du thermostat, par exemple à proximité d'autres sources de chaleur, de fenêtres, de portes, etc.
03	Calibrage de la sonde au sol	0 °C	-5 °C ... +5 °C	Permet de calibrer le capteur de sol si la température mesurée diffère de la température réelle du sol.
04	Limitation de la température au sol	35 °C	+5 °C ... +60 °C	Permet de définir une température maximale du sol comme limite supérieure de température. Cette fonction est particulièrement utile lorsqu'il s'agit, par exemple, de protéger un revêtement de sol stratifié ou en vinyle contre des températures trop élevées.
05	Profil hebdomadaire	5-1-1	5-1-1, 7	En fonction du profil hebdomadaire sélectionné, tous les jours de la semaine peuvent être programmés individuellement ou les jours ouvrables sont combinés en un seul groupe. 5-1-1 = Lun à Ven (en tant que groupe) - Sam / 7 = Lun - Mar - Mer - Jeu - Ven - Sam - Dim (chaque jour de la semaine individuellement). Remarque : Ne concerne que le mode Programme.
06	Démarrage adaptatif (auto-apprentissage)	Arrêt (no)	Activé (YES), Arrêt (no)	En analysant en permanence les caractéristiques de chauffage précédentes, le thermostat calcule automatiquement le temps de mise en marche nécessaire (temps de préchauffage) afin d'atteindre la température réglée à temps pour l'heure programmée. Si cette fonction est désactivée, le thermostat allume le chauffage à l'heure exacte que vous avez programmée. Remarque : Ne concerne que le mode Programme.
07 *)	Temps de démarrage adaptatif (temps de préchauffage)	20 Min.	0-40 Min.	Lorsque la fonction de démarrage adaptatif (cf. code 06) est activée pour la première fois, le chauffage est mis en marche plus tôt en fonction du temps de préchauffage sélectionné sous ce point. Grâce à l'analyse continue décrite sous le code 06, le temps de préchauffage pour les périodes de chauffage suivantes sera adapté progressivement aux besoins.
08	Détection de fenêtre ouverte	Arrêt (OFF)	Activé (on), Arrêt (OFF)	Le thermostat surveille en permanence la température ambiante. Si celle-ci a baissé de plus de 5 degrés en l'espace de 15 minutes, le thermostat suppose qu'une fenêtre est ouverte et coupe le chauffage pendant 30 minutes afin d'économiser de l'énergie. Après cette période, le contrôle du chauffage se poursuit dans le dernier mode de fonctionnement actif. Si vous changez de mode de fonctionnement pendant les 30 minutes, la fonction est annulée et le symbole correspondant disparaît de l'écran. Remarque : la détection de fenêtre ouverte est également active lorsque seul le capteur de sol (voir code 01, réglage 03) a été activé.
09	Type de capteur au sol	10 kOhm	3,5, 6,8, 10, 12, 15, 20, 22, 33, 47 kOhm	L'appareil est compatible avec d'autres types de sondes de température du sol. Ce réglage vous permet de définir le type de sonde de sol approprié en sélectionnant la résistance nominale correspondante.
10	Mode antigel	Activé (YES)	Activé (YES), Arrêt (no)	Utilisé pour maintenir la température au-dessus du « mode gel » lorsqu'une pièce n'est pas utilisée pendant une période prolongée. Cela permet d'éviter, par exemple, que les tuyaux ne gèlent. Le thermostat maintient la température au-dessus de +5 °C. Cela signifie qu'à une température ≤ +5 °C, le thermostat active le chauffage et l'arrête lorsque +7 °C est atteint. Si vous avez activé cette fonction en sélectionnant « Activé (YES) », elle sera active même si le thermostat est en veille.
11 *)	Absence	1 jour (01)	1-99 jours	Réglage de la durée d'absence pour le fonctionnement du système de chauffage en mode absence.
12	Délai de commutation	1 °C	0,5 °C, 1 °C, 2 °C, 3 °C	Temporisation de commutation signifie que le régulateur de température n'active ou ne désactive pas le chauffage lorsque la température de consigne réglée est exactement atteinte, mais plus tôt ou plus tard en fonction de la valeur de tolérance de commutation sélectionnée. Ex : température de consigne 26 °C, retard de commutation 1 °C, le régulateur met le chauffage en marche à ≤ 25 °C et l'arrête à ≥ 27 °C. Plus la valeur du délai de commutation est faible, plus le régulateur s'enclenche fréquemment. Plus la valeur choisie est élevée, moins le contrôle de la température est précis.
13 *)	Précision de l'affichage	0,5 °C	0,5 °C, 0,1 °C	Réglage du degré de précision avec lequel la température doit être affichée sur l'écran. Soit par pas de 0,1 °C (ex. : 23,1 °C, 23,2 °C), soit par pas de 0,5 °C (ex. : 23,0 °C, 23,5 °C).
14 *)	Étapes de saisie de la température	0,5 °C	0,1 °C, 0,5 °C, 1 °C	Réglage par paliers de °C de la température de consigne.
15	Réinitialisation	Non (no)	Oui (YES), Non (no)	Offre la possibilité de réinitialiser l'appareil aux paramètres d'usine. Remarque : si « OUI » est sélectionné, appuyer sur O pour confirmer jusqu'à ce que l'écran principal s'affiche. L'appareil est maintenant réinitialisé.
16 *)	Affichage l'écran lorsque l'appareil est éteint	02	01 : Affichage « OFF » 02 : Température est affichée	Permet de sélectionner les informations à afficher sur l'écran lorsque l'appareil est éteint.
17	Unité de température	°C	°C, °F	Sélection de l'unité de température, Celsius ou Fahrenheit.
18 *)	État de l'appareil lors de la remise sous tension (après que l'appareil a été débranché de l'alimentation électrique)	1	1 : Retour mode fonctionnement précédent 2 : Dispositif OFF 3 : Dispositif ON	Réglage de l'état dans lequel l'appareil doit être placé après le rétablissement de l'alimentation électrique (par exemple, en cas de coupure de courant). 1 : L'appareil revient au mode de fonctionnement précédent (avant la coupure de courant). Si le thermostat était éteint, il reste éteint. Si l'appareil a été mis en marche, il revient au mode de fonctionnement actif précédent. 2 : L'appareil est ou reste éteint. 3 : L'appareil est mis en marche et continue à fonctionner dans le mode de fonctionnement actif précédent.

F5 - Connexion WiFi

Directives relatives à la connexion WiFi :

- Les normes du réseau WiFi supportées par l'appareil :
IEEE 802.11. b/g/n 2,4 GHz.
- Positionnez les antennes du routeur WiFi conformément aux recommandations du fabricant afin d'atteindre le niveau maximum du signal WiFi à l'endroit où le thermostat est installé.
- Le nombre de thermostats simultanément connectés au réseau domestique dépend du type de votre routeur.
- Si le niveau du signal WiFi de votre réseau domestique sur le lieu d'installation est perturbé par d'autres réseaux WiFi ou sources d'interférence dans la gamme des 2,4 GHz, nous recommandons de changer le canal WiFi pour un canal moins occupé, d'éliminer la source d'interférence, de changer la position du routeur ou d'utiliser des équipements pour étendre la zone de couverture radio (points d'accès et répéteurs).
- Lors de l'installation de thermostats dans des pièces de grande superficie, de configuration complexe, ou en cas de problèmes d'installation d'une connexion WiFi, il est recommandé de contacter un spécialiste de la mise en place d'équipements WiFi.

Remarque :

Vous pouvez vérifier le niveau du signal WiFi et les canaux WiFi occupés, à l'aide par exemple d'une application smartphone appropriée (disponible pour les appareils iOS et Android) en plaçant votre smartphone à l'emplacement d'installation du thermostat. En outre, la plupart des routeurs permettent de vérifier la puissance du signal des périphériques WiFi connectés. Si le niveau du signal est inférieur à celui souhaité, repositionnez le routeur, ou utilisez un équipement pour augmenter la couverture du réseau WiFi (point d'accès, répéteur, etc.). La propagation du signal WiFi est affectée par les sols en béton, les objets métalliques (armoires, boîtes, miroirs, etc.), ainsi que les sources d'interférence (par exemple, les fours à micro-ondes). Les points d'accès WiFi installés dans les pièces adjacentes peuvent également être une source d'interférences radio. Comme le thermostat est enfoncé dans le mur, le niveau de signal WiFi perçu peut être inférieur à celui affiché par un smartphone.

Ajouter un dispositif



Pour pouvoir programmer et faire fonctionner le thermostat avec l'application « Tuya Smart », vous devez d'abord ajouter l'appareil à l'application et le connecter à votre smartphone ou à votre tablette via le WiFi. Pour cela, deux méthodes sont disponibles, une « connexion automatique » via Bluetooth et une « connexion manuelle ».
La « connexion automatique » est recommandée. La méthode manuelle est disponible comme alternative si la connexion automatique ne réussit pas.

Méthode 1 : connexion automatique

1. Assurez-vous que votre WiFi est allumé, fonctionnel et actif sur la **bande de fréquence de 2,4 GHz.**
2. Activez le **Bluetooth** sur votre appareil.
3. Connectez-vous à votre compte utilisateur « Tuya Smart » avec vos données d'accès.
4. Le thermostat sera automatiquement identifié par votre smartphone et affiché dans l'application.
5. Appuyez sur « Ajouter ».
6. Saisissez le nom et le mot de passe du réseau ou sélectionnez un réseau WiFi précédemment ajouté et appuyez sur « Suivant ».
7. Le thermostat est maintenant ajouté automatiquement.
8. Une fois l'appareil ajouté avec succès, appuyez sur « Terminer ».

Remarque :

L'utilisation de la méthode « Ajout automatique » **ne nécessite pas d'ouvrir les paramètres F5.**



*Procédez comme suit si l'appareil n'est pas automatiquement détecté et affiché dans l'application. Appuyez sur le bouton d'accueil **O** et maintenez-le pendant environ 3 secondes pour éteindre le thermostat. Appuyez ensuite simultanément sur les boutons **▲** et **▼** et maintenez-les jusqu'à ce que F1 apparaisse à l'écran. Sélectionnez **F5** à l'aide des boutons **▲** et **▼**. Sélectionnez **001** dans les paramètres suivants et confirmez en appuyant sur **O**. Attendez un moment. Le signal WiFi  sur l'écran du thermostat commence à clignoter rapidement. Ouvrez l'application « Tuya Smart ». Sur l'écran principal, appuyez sur le bouton  dans le coin supérieur droit, puis appuyez sur « Ajouter un appareil ».*

Méthode 2 : connexion manuelle



Remarque :

Le thermostat prend en charge deux modes d'appariement, le mode EZ et le mode AP.

Mode EZ :

Sélectionnez **F5** à l'aide des boutons **▲** et **▼**. Sélectionnez **001** dans les paramètres suivants et confirmez en appuyant sur **O**. Attendez un moment. Le signal WiFi  sur l'écran du thermostat commence à clignoter rapidement. Ouvrez l'application « Tuya Smart ». Sur l'écran principal, appuyez sur le bouton  dans le coin supérieur droit, puis appuyez sur « Ajouter un appareil ». Ensuite, sélectionnez d'abord « Petits appareils ménagers » comme type d'appareil (menu de gauche), puis « Thermostat (WiFi) » dans le groupe « HVAC » du menu de sélection de droite. Entrez le nom du réseau et le mot de passe ou sélectionnez un réseau WiFi qui a déjà été ajouté et appuyez sur « Suivant ». Appuyez sur « Confirmer que l'affichage clignote rapidement » et sur « Clignote rapidement » dans l'écran suivant. Le processus de connexion démarre. Une fois que l'appareil a été ajouté ou connecté avec succès, appuyez sur « Terminer ».

Mode AP :

Sélectionnez **F5** à l'aide des boutons **▲** et **▼**. Sélectionnez **002** dans les paramètres suivants et confirmez en appuyant sur **O**. Attendez un moment. Le signal WiFi  sur l'écran du thermostat commence à clignoter lentement. Ouvrez l'application « Tuya Smart ». Sur l'écran principal, appuyez sur le bouton  dans le coin supérieur droit, puis appuyez sur « Ajouter un appareil ». Ensuite, sélectionnez d'abord « Petits appareils ménagers » comme type d'appareil (menu de gauche), puis « Thermostat (WiFi) » dans le groupe « HVAC » du menu de sélection de droite. Entrez le nom du réseau et le mot de passe ou sélectionnez un réseau WiFi qui a déjà été ajouté et appuyez sur « Suivant ». Appuyez sur « Confirmer que l'affichage clignote rapidement » et sur « Clignote lentement » dans l'écran suivant. Appuyez sur « connecter maintenant ». Les paramètres WiFi de votre smartphone s'ouvrent alors automatiquement. Sélectionnez le réseau WiFi (hotspot) « **Smartlife-****** ». La procédure de connexion démarre. Une fois que l'appareil a été ajouté avec succès, appuyez sur « Terminé ».

Indications d'alarme et dépannage

Code d'erreur	Caractéristique d'erreur	Manipulation
Er1	Court-circuit ou défaut du capteur d'ambiance intégré à l'appareil.	Vérifier le thermostat ou la sonde de température du sol. L'appareil ne doit pas être remis en service tant que le défaut n'a pas été éliminé.
Er2	Court-circuit ou défaut du capteur externe de température du sol ou rupture du câble du capteur.	Les signes de sécurité suivantes doivent être respectés.

Important !

*Les travaux sur le thermostat, y compris le capteur de température du sol externe, doivent être effectués par un électricien professionnel. Le raccordement électrique et la connexion à l'alimentation électrique ainsi que la déconnexion de l'appareil de l'alimentation électrique doivent être effectués par un électricien professionnel. **Débranchez le câblage local du secteur avant d'installer le thermostat ou de débrancher l'alimentation électrique pour vérifier ou remplacer l'appareil ou le capteur externe de température du sol.***

Remarque :

En cas d'interruption de l'alimentation électrique (par exemple, en cas de panne de courant ou si le thermostat a été déconnecté de l'alimentation électrique pour le vérifier), les paramètres suivants seront conservés pendant 30 jours :

- F1 - Date et l'heure
- F2 - Réglages du mode programme
- F4 - Paramètres avancés
- Dernier mode de fonctionnement actif
- Température réglée

Tous les autres réglages sont perdus et doivent être effectués à nouveau.

Navigation l'app Tuya Smart



Écran principal

- Température mesurée
- Curseur pour le réglage de la température
- Mode de fonctionnement sélectionné
- Température réglée
- Boutons de réglage de la température
- Sélection du mode de fonctionnement
- Réglages
- Verrouillage des touches
- Bouton marche/arrêt



Réglages



Paramètres avancés

Menu « Paramètres avancés ». Pour une explication des différents paramètres et de leurs options de réglage, reportez-vous au tableau sous « F4 - Paramètres avancés » dans ce manuel.



Réglage du mode programme

Reservé

Toutes les informations indiquées sont considérées comme fiables et correctes au mieux de notre connaissance. Les modifications, fautes et erreurs d'impression ne justifient pas les demandes d'indemnisation. Les seules obligations du fabricant et du fournisseur pour ce produit sont celles indiquées dans les conditions commerciales générales. Les spécifications sont sujettes à changement sans préavis.

Données techniques

Thermostat MCS 750

Tension d'alimentation	230 VAC, 50 Hz
Courant de charge maximum	16 A ^{*)}
Consommation électrique	< 2 W
Poids	140 g
Dimensions	86x86x48 mm
Indice de protection IP	IP21
Classe de protection	II
Capteur de température du sol	NTC 10 kOhm
Longueur du fil d'installation du capteur	3 m
Température de l'air ambiant admiss.	+5...+55 °C
Humidité relative de l'air admissible	60% (sans condensation)
Plage de réglage de la température	+5...+40 °C
Les normes du réseau WiFi supportées	IEEE 802.11. b/g/n 2.4 GHz
Autres types de capteurs de température du sol supportées	3, 5, 6, 8, 12, 15, 20, 22, 33, 47 kOhm

^{*)} Afin de limiter la charge thermique des composants de l'appareil en cas d'utilisation inappropriée en charge continue et d'atteindre une durée de vie maximale, il est recommandé de commuter ou de raccorder une charge maximale de 13 A (2990 W).

Sonde de la température au sol NTC 10 kOhm

Température [°C]	Résistance [kΩ]	Température [°C]	Résistance [kΩ]
10	19,46 - 20,11	21	11,82 - 12,09
11	18,65 - 19,27	22	11,30 - 11,55
12	17,80 - 18,37	23	10,81 - 11,04
13	17,00 - 17,52	24	10,35 - 10,56
14	16,23 - 16,71	25	9,90 - 10,10
15	15,50 - 15,95	26	9,47 - 9,66
16	14,81 - 15,22	27	9,06 - 9,25
17	14,15 - 14,53	28	8,67 - 8,86
18	13,52 - 13,87	29	8,30 - 8,49
19	12,92 - 13,25	30	7,95 - 8,14
20	12,36 - 12,65	31	7,61 - 7,80

Réclamations

En cas de réclamation pendant la période de garantie, veuillez contacter le vendeur.

Pour garantir un traitement efficace du retour, il est nécessaire de renvoyer le capteur avec le thermostat.

Garantie

Le fabricant garantit la conformité du thermostat à la description du dessin, en assumant le respect des instructions d'installation et d'utilisation.

Période de garantie - 2 ans à partir de la date d'achat.

En cas de panne lors de la période de garantie causée par un défaut de fabrication, le client a le droit à une performance supplémentaire. La garantie ne couvre aucun dommage dû à une manipulation inappropriée, les dommages effectués par des tiers, une mauvaise installation (non conforme au manuel) ou ses dommages consécutifs. Veuillez conserver votre ticket.

Pour toute réclamation sous garantie, vous devrez montrer votre ticket de caisse ainsi que le rapport d'essais/ certificat de garantie remplis.

Certificat de garantie

Le rapport d'essais/ certificat de garantie remplis sont nécessaire pour les réclamations sous garantie.

Thermostat
(désignation du type, numéro d'article)

CLIENT

Nom _____ Téléphone _____

Rue _____ E-mail _____

Code postal, ville _____

Pays _____ Signature du client _____

Date d'achat _____ 20 _____

INSTALLATEUR

Nom _____ Téléphone _____

Nom de la société _____ E-mail _____

Code postal, ville _____

Date d'installation _____ 20 _____ Signature de l'installateur _____

Cachet de l'entreprise

Le thermostat MCS 750 a répondu aux exigences de tous les tests requis.

CAPTEUR DE TEMPÉRATURE DU SOL

CONFIRMATION 1 = AVANT ET APRÈS LA POSE DE LA NATTE CHAUFFANTE OU DU CÂBLE CHAUFFANT	
Le capteur peut être inséré dans le tube ondulé (tube vide) et en être retiré.	<input type="checkbox"/>
CONFIRMATION 2 = AVANT ET APRÈS LA POSE DU REVÊTEMENT DE SOL	
Le capteur peut être inséré dans le tube ondulé (tube vide) et en être retiré.	<input type="checkbox"/>



PERSÖNLICHE EINSTELLUNGEN PERSONAL SETTINGS RÉGLAGES PERSONNELS

Hier können Sie ihre persönlichen Einstellungen für den **Programm Modus** eintragen.

Here you can record your personal settings for the **Program Mode**.

Ici, vous pouvez inscrire vos paramètres personnels pour le **mode Programme**.

Programm Modus | Program Mode | mode Programme

	Montag Monday Lundi	Dienstag Tuesday Mardi	Mittwoch Wednesday Mercredi	Donnerstag Thursday Jeudi	Freitag Friday Vendredi	Samstag Saturday Samedi	Sonntag Sunday Dimanche
	°C	°C	°C	°C	°C	°C	°C
	:	:	:	:	:	:	:
	°C	°C	°C	°C	°C	°C	°C
	:	:	:	:	:	:	:
	°C	°C	°C	°C	°C	°C	°C
	:	:	:	:	:	:	:
	°C	°C	°C	°C	°C	°C	°C
	:	:	:	:	:	:	:

